

## TITAN 8 máquina de vapor

Es la primera opción. El agua destilada se carga directamente en la caldera.



**NUEVO**

Uso profesional

REF. 100202

pvp 1.072 €  
**836 €**  
+ IVA

## TITAN AUTOFILL máquina de vapor

Cuenta también con una bomba que permite succionar el agua destilada desde una garrafa externa.

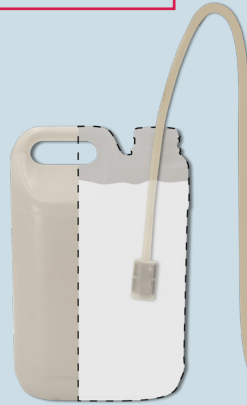

Garrafa externa no incluida.



**NUEVO**

REF. 100203

pvp 1.242 €  
**969 €**  
+ IVA

- ✓ Fabricadas en acero inoxidable con componentes de alta calidad.
- ✓ Presostato digital.
- ✓ Indicador de llenado y falta de agua.
- ✓ Cable de conexión con diferencial incorporado.
- ✓ Grifo de desagüe con bloqueo de seguridad.

Especificaciones: 100202, 100203

Dimensiones 360 x 270 x 420 mm

Peso 12,5 kg	Potencia 2200 W	Tensión 220 V, 50/60 Hz
Presión 8 bar	Caldera 3 L	

## TITAN PLUS máquina de vapor

Cuenta con un depósito extra para el agua destilada.

Se puede cargar agua sin necesidad de apagar la máquina ni esperar a que descienda la presión en el interior de la caldera. Simplemente abra el tapón del depósito auxiliar y vierta más agua en el momento que lo necesite.

Más seguro y sin interrupciones.

Uso profesional

**NUEVO**

REF. 100204

pvp 1.790 €  
**1.396 €**  
+ IVA



Depósito de agua destilada

Especificaciones: 100204

Dimensiones: 380 x 370 x 450 mm

Peso 18 kg	Potencia 2600 W	Tensión 220 V, 50/60 Hz
Presión 4 - 8 bar	Caldera 3 L	Depósito auxiliar 2 L

### Datos adicionales sobre las tres referencias: 100202, 100203, 100204

Se suministran con los siguientes accesorios:

- ✓ Cable de alimentación con protección incorporada.
- ✓ Boquilla fina y boquilla larga de recambio.
- ✓ Tapón de seguridad de repuesto y 2 juntas.
- ✓ Embudo y vaso medidor (300 ml).
- ✓ Mangueras necesarias para conexión entrada/salida del agua.
- ✓ Con desagüe para limpieza de la cuba con ácido cítrico (leer instrucciones).



Ácido cítrico

REF. 100210-01

Ref. 100202

- ✓ Llenado manual.

Ref. 100203

- ✓ Llenado manual.
- ✓ Autollenado sin tener que soltar el tapón (garrafa externa).

Ref. 100204

- ✓ Llenado manual.
- ✓ Autollenado sin enfriamiento previo (tanque integrado).
- ✓ Conexión directa a red.

## Termoconformadora por presión **PlastPress**

La termoconformadora de presión positiva más compacta del mercado.

Mayor fidelidad de copia y menor ruido en comparación con las máquinas de vacío.

Admite placas redondas y cuadradas de hasta 6 mm de espesor.

Debe conectarse directamente a un compresor (entre 3 y 8 bar).

Láminas  $\square$  de 125 a 131 mm  
Láminas  $\circ$  120 a 134 mm



**NUEVO**

REF. 080544

pvp 1.205,78 €  
**941 €**  
+ IVA

### Especificaciones

Alto 270 mm  
Ancho 235 mm  
Fondo 265 mm  
Peso 7.5 kg  
Potencia 450 W

## Termoconformadora de vacío

Máquina de termoconformado para láminas cuadradas y redondas.

Láminas  $\square$  de 125 a 134 mm  
Láminas  $\circ$  125 a 134 mm  
(disponible adaptador para  $\circ$  120, no incluido)



REF. 080542

pvp 834,25 €  
**651 €**  
+ IVA

### Especificaciones

Alto 310 mm  
Ancho 275 mm  
Fondo 260 mm  
Peso 4.6 kg  
Potencia 925W

## NOVEDAD

### Láminas de termoconformado

Doble embalaje (interior-exterior).  
Para todo tipo de usos.

☑ Producto sanitario



### Láminas de termoconformado



**NUEVO**

☑ Producto sanitario

Láminas de termoconformado estándar cuadradas y redondas. Fabricadas en plásticos de alta calidad con certificados CE como producto sanitario.

No aparece hollín o humos en el calentamiento. La ausencia de material reciclado evita que se desgarren al someterlas a vacío.

Comercializadas en envase metalizado con cierre al vacío.

Desde  
**4 €**  
+ IVA

REFERENCIA	DUREZA	APARIENCIA	Tam. 128 x 128 mm espesor	CANT.	PVP
080563	Duras	Transparente	0.5 mm	25 u.	11€
080564	Duras	Transparente	0.75 mm	25 u.	14,56€
080565	Duras	Transparente	1.0 mm	25 u.	14,56€
080566	Duras	Transparente	1.5 mm	25 u.	18,30€
080567	Duras	Transparente	2.0 mm	25 u.	27€
080568	Blandas	Translúcida	0.5 mm	25 u.	25€
080569	Blandas	Translúcida	1.0 mm	12 u.	6,98€
080570	Blandas	Translúcida	1.5 mm	12 u.	9,27€
080571	Blandas	Translúcida	2.0 mm	12 u.	13,97€
080572	Blandas	Translúcida	3.0 mm	12 u.	17,45€

REF.	TIPO	DUREZA	APARIENCIA	Tam. 126x126 mm espesor	CANT.	PRECIO OFERTA
080574	Cristal	Duras	Transparente	0.3 mm	10	4€
080575	Cristal	Duras	Transparente	0.75 mm	5	4€
080576	Cristal	Duras	Transparente	1.0 mm	5	4€
080577	Cristal	Duras	Transparente	1.5 mm	5	6€
080578	Cristal	Duras	Transparente	2.0 mm	5	8€
080579	Lechosa	Duras	Translúcida	0.6 mm	10	4€

REF.	TIPO	DUREZA	APARIENCIA	Tam. 131x131 mm espesor	CANT.	PRECIO OFERTA
080580	Soft	Blandas	Translúcida	1.0 mm	10	7€
080581	Soft	Blandas	Translúcida	1.5 mm	10	10€
080582	Soft	Blandas	Translúcida	2.0 mm	10	12€
080583	Soft	Blandas	Translúcida	3.0 mm	5	9€
080584	Soft	Blandas	Translúcida	4.0 mm	5	13€

REF.	TIPO	DUREZA	APARIENCIA	Tam. 0125 mm espesor	CANT.	PRECIO OFERTA
080574R	Cristal	Duras	Transparente	0.3 mm	10	4€
080575R	Cristal	Duras	Transparente	0.75 mm	5	4€
080576R	Cristal	Duras	Transparente	1.0 mm	5	5€
080577R	Cristal	Duras	Transparente	1.5 mm	5	7€
080579R	Lechosa	Duras	Translúcida	0.6 mm	10	5€
080580R	Soft	Blandas	Translúcida	1.0 mm	10	5€
080581R	Soft	Blandas	Translúcida	1.5 mm	10	9€
080582R	Soft	Blandas	Translúcida	2.0 mm	10	9€
080583R	Soft	Blandas	Translúcida	3.0 mm	5	6€
080584R	Soft	Blandas	Translúcida	4.0 mm	5	11€

## Termoconformadora por presión



La fuerte presurización permite un moldeo preciso, independientemente del recorte del modelo, así como diversos grosores (0.5 a 4.0 mm) y se pueden usar láminas cuadradas y redondas (127, 125 y 120 mm).

### Especificaciones

Alto 545 mm Ancho 410 mm  
Fondo 260 mm Peso 15 kg  
Potencia 450W Presión 4-6 bar

REF. 080543

pvp 3.104,52 €  
**2.422 €**  
+ IVA

## Horno de secado para láminas de termoconformado



Un ventilador hace circular el aire caliente para un secado uniforme y eficiente:

- ✓ Extrae la humedad y mantiene secas las láminas de termoconformado para evitar la formación de poros.
- ✓ Secado de instrumental, de modelos de escayola, etc.
- ✓ Seis bandejas de acero inox.
- ✓ Carcasa de acero inoxidable.
- ✓ Temporizador de 24 horas.

REF. 080118

pvp 343,28 €  
**268 €**  
+ IVA

### Especificaciones

Alto 310 mm Ancho 340 mm Fondo 450 mm  
Peso 8.3 kg Consumo 550-650 W Temp. 35-75°C

## Unidad de anodizado



Permite procesar elementos dentales de titanio de forma rápida, sencilla y económica. Resultados comparables a productos pertenecientes a una categoría muy superior.

- ✓ Resistencia a la corrosión.
- ✓ Resistencia al desgaste.
- ✓ Mejor adherencia y acabado superficial.
- ✓ Menor liberación de iones metálicos.
- ✓ Funciona con una solución de agua y bicarbonato sódico.

### Apariencia:

La capa anódica puede ser coloreada con diferentes tonalidades. Esta ventaja es especialmente interesante cuando el elemento anodizado sirva de soporte de un material translúcido como el circonio o para las barras sobre implantes.

Según sea el voltaje, se conseguirán diferentes tonalidades. Por ejemplo, a 60 V se obtiene una tonalidad dorada y a 75 V la tonalidad rosa. El proceso de coloración dura apenas 5 segundos.



REF. 100295

ppv 767 €  
598 €  
+ IVA

Solución de agua (600 ml) y bicarbonato sódico (20 g)

### Especificaciones

Dimensión: 207 x 245 x 160 mm • Peso: 2,73 kg  
Voltaje: 10~80 V • Alimentación: AC 220~240 V 50/60 Hz  
Potencia: 100 W • Tiempo de anodizado: 5 segundos



Video explicativo



## Horno microondas para circonio

Horno de sinterización por microondas para prótesis de circonio.

- ✓ Tiempo total de sinterización máximo de tan solo 4 horas.
- ✓ El circonio no es sometido a un calentamiento de exterior a interior (horno convencional), sino que es uniforme en toda la masa, lo que evita posibles roturas y/o deformaciones.
- ✓ Ahorro en mantenimiento (sin costosas resistencias de silicato de molibdeno).
- ✓ Consumo reducido (800 / 1100 W).
- ✓ Permite varios ciclos de producción en el mismo día.
- ✓ Display intuitivo y de fácil programación.
- ✓ Prácticamente no desprende calor.

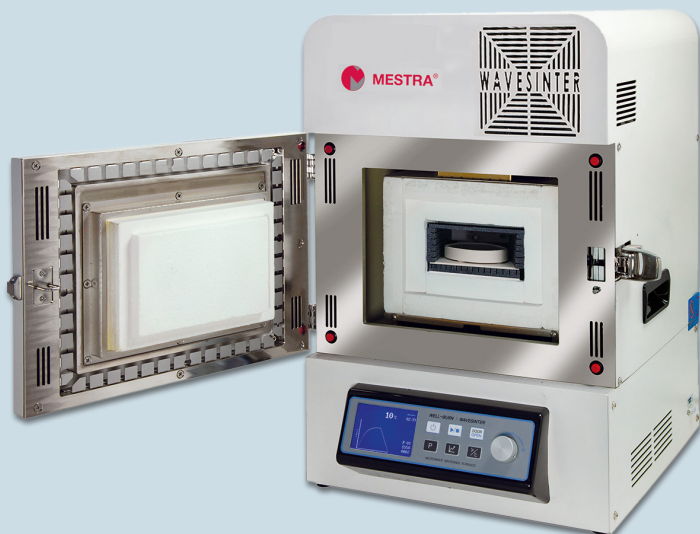

El horno se suministra con todos los accesorios necesarios para una puesta en marcha inmediata.

REF. 080114

SÚPER OFERTA  
6500€  
+ IVA

### Especificaciones

Dimensión: 547 x 440 x 385 mm • Peso: 31 kg  
Alimentación: AC 230 V 50 Hz • Potencia: 2000 W  
Temp.máx. 1550 °C

## Escáner Magic Eye

Diseñado para un uso dentro del sector dental.

Su software, potente e intuitivo, incorpora un moderno y extenso juego de comandos. Totalmente compatible e integrable con las aplicaciones de diseño dental 3D, lo que le confiere gran versatilidad.

- ✓ Sistema operativo: Win 10, 64 bit
- ✓ CPU: INTEL i5 - 9400H
- ✓ DDR: DDR4 2666 8 GB
- ✓ HDD: 2TB 256 MB 7200 Rpm
- ✓ Tarjeta gráfica: GEFORCE GTX 1050 Ti
- ✓ Puerto: USB 3.0

### Especificaciones

Precisión: <10 µm  
Velocidad: 6 seg. escaneado de mordida  
9 seg. escaneado de mandíbula inferior/superior.  
Peso: 5 kg • Resolución cámara: 2 x 1,3 MP  
Alimentación: 230 V 24 VDC  
Formato salida: STL • Fuente de luz: Azul  
Proyector de luz azul con tecnología DLP®  
Cámaras de última generación.

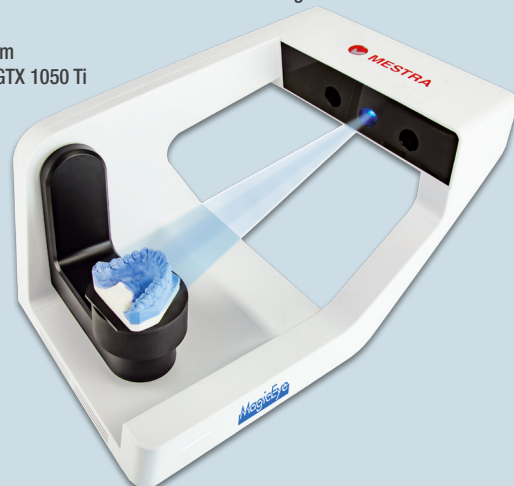

REF. 150100

SÚPER OFERTA  
4900€  
+ IVA

### Accesorios



Nº	REFERENCIA	DESCRIPCIÓN
1	150100-01	Soporte multi-muñón.
2	150100-02	Soporte encías.
3	150100-03	Soporte articulador.
4	150100-04	Tabla de calibración.
5	150100-05	2 Soportes base.
6	150100-06	Soporte impresión.
7	150100-07	Soporte elevador de propósito general.
8	150100-08	Soporte mordaza.
9	150100-09	Placa articuladores.
10	150100-10	Fuente de alimentación.
11	130355	Spray escáner

## SENSE A7 Inducción

**NUEVO**

- ✓ Motor sin escobillas.
- ✓ Control de velocidad manual/pedal.
- ✓ Pantalla digital de velocidad.
- ✓ Giro a derecha e izquierda.
- ✓ Función de protección de sobrecarga.
- ✓ Función de aviso de avería.

### Especificaciones

Dimensión 185 x 175 x 128 mm
Peso 4,27 kg
Velocidad máxima 55000 rpm
Torque 8.5 N-cm
Potencia 240 W
Tensión de salida 0~36 V
Pieza de mano 162 x Ø 20 mm
Peso pieza de mano 230 g



REF. 100230

pvp 756 €  
**590 €**  
+ IVA

## SENSE A3 Escobillas

**NUEVO**

- ✓ Motor con escobillas.
- ✓ Control de velocidad manual/pedal.
- ✓ Pedal ON/OFF.
- ✓ Pantalla digital de velocidad.
- ✓ Giro a derecha e izquierda.
- ✓ Función de protección de sobrecarga.
- ✓ Función de aviso de avería.



REF. 100238

pvp 229,50 €  
**210 €**  
+ IVA

Disponible también  
en color carbono  
(Ref.: 100240)

pvp 234,90 €  
**210 €**  
+ IVA



### Especificaciones

Dimensión 147 x 120 x 88 mm	Peso 1,15 kg
Voltaje 0~33V	Velocidad máxima 35000 rpm
Torque máximo 3.0 N-cm	Potencia 70W
Diámetro fresas Ø2.35 mm	Pieza de mano 162 x Ø 20 mm
Peso pieza de mano 215 g	

## SENSE A6 Inducción

**NUEVO**

- ✓ Motor sin escobillas.
- ✓ Control de velocidad manual/pedal.
- ✓ Función de mantenimiento automático de la velocidad.
- ✓ Velocidad Baja / Media / Alta.
- ✓ Pantalla digital de velocidad.
- ✓ Giro a derecha e izquierda.
- ✓ Función de protección de sobrecarga.
- ✓ Función de aviso de avería.



REF. 100232

pvp 729 €  
**569 €**  
+ IVA

Disponible también en  
color carbono (Ref.: 100234)

### Especificaciones

Dimensión 246 x 162 x 102 mm
Peso 2,47 kg
Velocidad máxima 55000 rpm
Torque 8.0 N-cm
Potencia 230W
Voltaje 0~36V
Pieza de mano 150 x Ø 15 mm
Peso pieza de mano 240 g





## PRIME 221 Inducción



- ✓ Motor sin escobillas.
- ✓ Control de velocidad manual/pedal.
- ✓ Pantalla digital de velocidad.
- ✓ Giro a derecha e izquierda.
- ✓ Función de protección de sobrecarga.
- ✓ Función de aviso de avería.



### Especificaciones

Dimensión 191 x 130 x 90 mm

Peso 2,8 kg

Velocidad máxima 50000 rpm

Torque máximo 5.8 N-cm

Potencia 120W

Tensión de salida 0~36V

Pieza de mano 157 x Ø 20 mm

Peso pieza de mano 205 g

REF. 100236

pvp 418,50 €  
**326 €**  
+ IVA

## Pinceles

### Hybrid Kolinsky-Toray

Fabricado en España



Se sabe que la excelencia de un pincel viene dada por cuatro atributos básicos: su capacidad para recuperar la forma inicial después del uso (*recuperación*), su capacidad para absorber líquidos (*capilaridad*), la capacidad para liberar ese líquido de manera progresiva (*dosificación*), y por último, su capacidad para deslizarse con muy poca resistencia (*deslizamiento*).

Debido su condición de fibra natural, el pelo de Marta Kolinsky tiene una estructura escamosa. Por su parte el Toray, tiene estructura lisa con orificios, por lo que ambas fibras presentan ventajas e inconvenientes. Sin embargo, si se combinan en la proporción adecuada se puede conseguir un perfecto equilibrio entre recuperación, capilaridad, dosificación y deslizamiento.

Esto es lo que ofrece nuestra nueva gama de pinceles HYBRID.

- ✓ **Ventajas provenientes del pelo Kolinsky:**  
Excelente retención de líquido y posterior dosificación del mismo.
- ✓ **Ventajas provenientes de la fibra Toray:**  
Magnífica capacidad de recuperar su forma después del uso, excelente resistencia a la abrasión, extraordinario deslizamiento sin apenas resistencia.
- ✓ **Otras ventajas:**  
Mango ergonómico de color rojo, variedad de tamaños (7), precio muy competitivo.

	Referencia	Material	Características	PRECIO
0	050370	Madera	Hybrid (Kolinsky-Toray)	9 €
1	050371	Madera	Hybrid (Kolinsky-Toray)	10 €
2	050372	Madera	Hybrid (Kolinsky-Toray)	11 €
4	050373	Madera	Hybrid (Kolinsky-Toray)	14 €
6	050374	Madera	Hybrid (Kolinsky-Toray)	17 €
8	050375	Madera	Hybrid (Kolinsky-Toray)	19 €
10	050376	Madera	Hybrid (Kolinsky-Toray)	23 €



Permite la aplicación de la cerámica con precisión gracias a su punta fina.



# OFERTA ESPECIAL | Laboratorio

Del 1 de febrero al 30 de abril 2025

IDS 2025 Del 25 al 29 de marzo



MESTRA

## Chorros de arena Eclipse II, II T y Automatic

Chorroadoras fabricadas en ABS de alta resistencia.

**Eclipse II:** Chorroadora clásica de dos vasos especializada en microchorreado.

**Eclipse II T:** Similar a la anterior pero con una pistola fija, además de una tolva de gran capacidad.

**Eclipse Automatic:** Los esqueléticos se depositan en una cesta fácilmente desmontable que gira por la acción del motor. Boquilla de soplado orientable con tolva de gran capacidad.

- ✓ Presión de trabajo 2 a 5 bar.
- ✓ Luz interior LED.



REF. 080220

pvp 1.077,08 €  
**840 €**  
+ IVA

REF. 080228

pvp 1.385,61 €  
**1.081 €**  
+ IVA

REF. 080218

pvp 1.140,44 €  
**890 €**  
+ IVA

REF.	ALTO	ANCHO	FONDO	PESO	CONSUMO AIRE
080220	330 mm	360 mm	450 mm	5.7 kg	80 l/min
080228	490 mm	360 mm	450 mm	7.7 kg	90 l/min
080218	430 mm	320 mm	310 mm	5.5 kg	90 l/min

## Vaso para chorreado

NUEVO



Alto 49 mm  
Ø 33 mm  
Peso 10 g

REF. 050586

pvp 45,70 €  
**36 €**  
+ IVA

## Microesfera de vidrio



50 µm

REF. 080312

pvp 38,30 €  
**30 €**  
+ IVA

## Caja de trabajo Orión

- ✓ Diseñado y fabricado en España.
- ✓ Acoplamiento para astillera tipo jeb.
- ✓ Posición de trabajo ergonómica.
- ✓ Incluye una astillera en el interior con soporte para micromotor.
- ✓ Lámparas LED.
- ✓ Fácil limpieza.



REF. 080214

pvp 484,69 €  
**378 €**  
+ IVA

300 mm  
330 mm  
360 mm

ABS 2,6 kg

## Cabina de repaso Eclipse

- ✓ Diseñado y fabricado en España.
- ✓ Acoplamiento para astillera tipo jeb.
- ✓ Posición de trabajo ergonómica.
- ✓ Lámparas LED.
- ✓ Fácil limpieza.



REF. 080216

pvp 484,69 €  
**378 €**  
+ IVA

275 mm  
330 mm  
360 mm

ABS 2,8 kg

## Cabina de repaso grande para laboratorio

Especialmente pensada para circonio

- ✓ LED interior para una iluminación perfecta.
- ✓ Reposabrazos cómodos y prácticos.
- ✓ Diseño amplio y robusto.
- ✓ Amplia pantalla y acceso.
- ✓ Gran ergonomía de trabajo.

NUEVO

REF. 080212

pvp 853,88 €  
**666 €**  
+ IVA

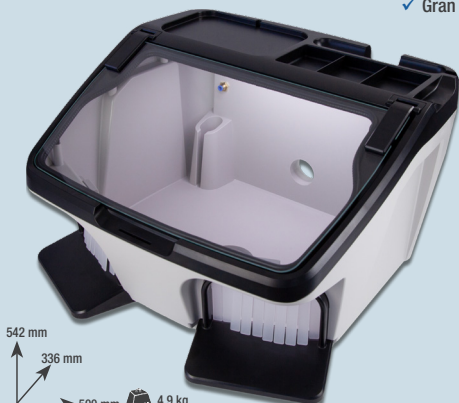

542 mm  
336 mm  
500 mm

ABS 4,9 kg

## Cabina de repaso para laboratorio

- ✓ LED interior para una iluminación perfecta.
- ✓ Reposabrazos cómodos y prácticos.
- ✓ Diseño amplio y robusto.

NUEVO

REF. 080534L

pvp 400,00 €  
**312 €**  
+ IVA



230 mm  
400 mm  
345 mm

ABS 2,4 kg

## Óxido de aluminio



50 µm 100 µm

REF. 080315 REF. 080316

150 µm 250 µm

REF. 080317 REF. 080318

pvp 40,37 €  
**31 €**  
+ IVA

## Aspiración Sirocco S

Incorpora dos etapas de filtrado; un filtro HEPA (recogedor de partículas de alta eficiencia) circular y otro filtro HEPA interior. La unidad cuenta además con un sistema de detección de micromotor externo y con ajuste de potencia en siete niveles diferentes.

Junto a la caja de repaso forma un tándem extremadamente útil y fiable, permitiendo pequeñas operaciones de pulido y repaso.

- ✓ Potente motor de inducción
- ✓ Intuitivo teclado de tipo táctil
- ✓ Facilidad de uso y cambio de filtro
- ✓ Amplia pantalla y acceso al interior
- ✓ Extraordinariamente silencioso
- ✓ LED interior para una iluminación perfecta
- ✓ Gran ergonomía de trabajo



Sirocco S + caja de repaso

REF. 080534AC

pvp 896,00 €  
**699 €**  
+ IVA

### Especificaciones

Alto 365 mm	Ancho 290 mm	Fondo 290 mm
Peso 5.5 kg	Potencia 350 W	Ruido 55 dB



## Aspiración Sirocco M y L

Son dos unidades de aspiración robustas, silenciosas y de muy alta fiabilidad, siendo el modelo M especialmente práctico para su uso bajo la mesa de trabajo y el modelo L de una mayor capacidad.

Su motor del tipo "sin escobillas" (brushless) alarga su vida útil entre cinco y diez veces en comparación con los modelos tradicionales.

Incorporan una conexión para un micromotor externo y una fresadora que funcionarán de manera sincronizada con la unidad de aspiración. Además, su diseño ergonómico con asas y ruedas facilita su uso y movilidad en clínica y laboratorio.

- ✓ Amplio conjunto de accesorios totalmente compatibles.
- ✓ Funcionamiento extraordinariamente silencioso.
- ✓ Facilidad de uso y cambio de filtro.
- ✓ Filtrado Grado ULPA U15 (opcional).

### Especificaciones Sirocco M

Alto 580 mm	Ancho 290 mm
Fondo 330 mm	Peso 11 kg
Potencia 800 W	Ruido 55 dB

### Especificaciones Sirocco L

Alto 800 mm	Ancho 290 mm
Fondo 330 mm	Peso 13 kg
Potencia 800 W	Ruido 55 dB



Sirocco M + tubo flexible

REF. 080536D1

pvp 1.290,00 €  
**1.006 €**  
+ IVA

Filtro reutilizable 4.3 litros + Filtro ULPA



Sirocco L + tubo flexible

REF. 080537D

pvp 1.410,00 €  
**1.100 €**  
+ IVA

Filtro reutilizable 7.5 l + Filtro ULPA

## Aspiración Eolo Induction

Su nuevo motor de inducción "brushless" (sin escobillas) alarga su vida útil entre 5 y 10 veces frente a los modelos tradicionales, y cuenta con un novedoso sistema de doble filtro optimizado para el trabajo en el laboratorio dental. Puede montarse además con filtro HEPA.

Ocupando un mínimo espacio y su diseño ergonómico facilita su uso y movilidad. El control electrónico con pantalla LCD está dotado de sistemas de protección ante sobrecargas u obstrucciones en la boca de aspiración y con indicador visual del nivel de llenado del filtro y la detección de los micromotores.

Permite el funcionamiento manual o automático sincronizado con hasta 3 aparatos diferentes (chorros de arena, micromotores, etc.). La detección y ajuste de micromotores se realiza por el propio control electrónico, que permite detectar cualquier micromotor, incluidos los del tipo "brushless" (sin escobillas).

### Especificaciones

Alto 585 mm	Ancho 210 mm	Fondo 500 mm
Peso 17 kg	Potencia 750 W	Ruido 65 dB



REF. 080533

pvp 1.645,65 €  
**1.284 €**  
+ IVA

## Decantador de polvo Ciclón

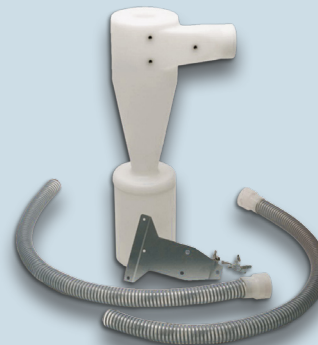

Recoge más del 99% del polvo y la suciedad

REF. 080535

pvp 326,03 €  
**254 €**  
+ IVA



## Chorro de arena Cosmos



- ✓ Arenadora de reciclaje y precisión.
- ✓ Chorro fijo con boquilla de carburo de boro de 3 mm
- ✓ Lápices móviles con boquillas de 1 y 1.25 mm
- ✓ Depósitos de chorreado incluidos, soplador aire y pedal.

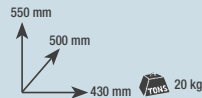

REF. 080233

pvp 2.825,51 €  
**2.204 €**  
+ IVA

### Especificaciones

Consumo de aire 90 l/min a 5 bar  
Presión de trabajo 2 a 5 atm

## Chorro de arena Galaxy



- ✓ Boquilla de carburo de boro de 3 mm
- ✓ Chorro automático y manual.



REF. 080235

pvp 2.505,38 €  
**1.954 €**  
+ IVA

### Especificaciones

Consumo de aire 90 l/min a 5 bar  
Presión de trabajo 2 a 5 atm

## Chorro de arena Plutón



- ✓ 2 lápices móviles.
- ✓ 1 pedal.
- ✓ Lámpara LED

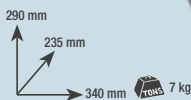

REF. 080253

pvp 1.080,09 €  
**842 €**  
+ IVA

### Especificaciones

Consumo de aire 80 l/min  
Presión de trabajo 2 a 5 atm

## Chorro de arena Terra I, II y III



- ✓ De uno a dos vasos según modelo.
- ✓ De uno a dos lápices según modelo.
- ✓ Pistola fija de 3 mm
- ✓ Luz LED 6 W
- ✓ Pedal.

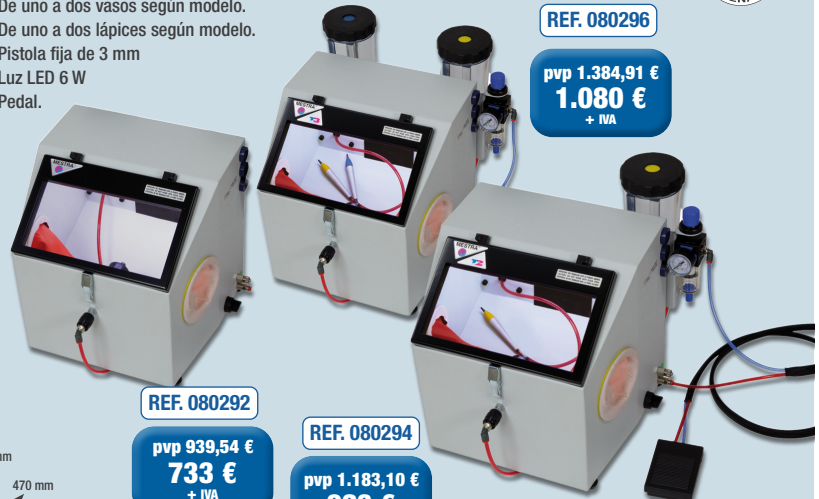

REF. 080296

pvp 1.384,91 €  
**1.080 €**  
+ IVA

REF. 080292

pvp 939,54 €  
**733 €**  
+ IVA

REF. 080294

pvp 1.183,10 €  
**923 €**  
+ IVA

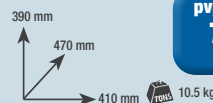

## Chorro de arena Constellation Practic

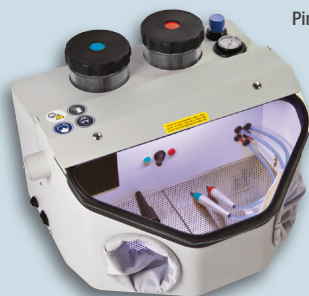

Pintura epoxi

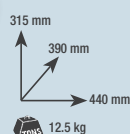

REF. 080259

pvp 1.210,92 €  
**945 €**  
+ IVA

### Especificaciones

Consumo de aire 80 l/min  
Presión de trabajo 2 a 5 atm

## Chorros de arena Constellation III y IV



Pintura epoxi



REF. 200264

pvp 1.948,62 €  
**1.520 €**  
+ IVA

REF. 200263

pvp 1.809,45 €  
**1.411 €**  
+ IVA



Acero inoxidable

REF. 080264

pvp 2.087,83 €  
**1.629 €**  
+ IVA

REF. 080263

pvp 1.948,62 €  
**1.520 €**  
+ IVA



## Recortadora de modelos Serantes

Producto ideal para situaciones en las que el espacio es un condicionante importante ya que es posiblemente la recortadora más compacta de todo el mercado.

Cuenta con un potente motor de 1600 W con freno integrado, tapa con apertura sencilla para acceder al disco, discos con fijación del tipo gancho/lazo fácilmente cambiables, sistema de limpieza por agua, fabricación en composite de alta resistencia, etc.

### Especificaciones

Alto 340 mm
Ancho 285 mm
Fondo 385 mm
Peso 10.5 kg
Velocidad 3000 rpm
Ø Disco 235 mm
Potencia 1600 W



### Accesorios

REF. 080097-08	Disco de lija grano 80 grueso (5 uds.)
REF. 080097-09	Disco de lija grano 120 fino (5 uds.)
REF. 080098-01	Disco de Diamante (1 ud.)



**NUEVO**



Recortadora con disco lija

REF. 080097

pvp 849 €  
**662 €**  
+ IVA

## Recortadoras Mulhacén 3000



Disco de lija  
REF. 080093

pvp 866,09 €  
**676 €**  
+ IVA

Disco de diamante  
REF. 080095

pvp 1.322,30 €  
**1.031 €**  
+ IVA

- ✓ Fabricada en plásticos de alta resistencia.
- ✓ Fijación del disco abrasivo mediante velcro.
- ✓ Freno incorporado
- ✓ Luz de alerta.
- ✓ Tapa fácilmente accesible.
- ✓ Exenta de corrosión.

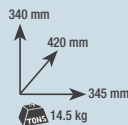

### Especificaciones

Potencia 1600 W
Velocidad 3000 rpm
Ventana 121 mm

## Recortadoras RH 1500 y 3000

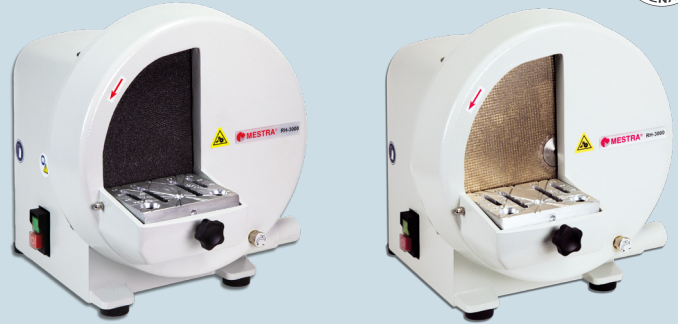

Disco de carburo de silicio  
1500 rpm REF. 080080

pvp 1.111,38 €  
**867 €**  
+ IVA

Disco de diamante  
1500 rpm REF. 080081

pvp 1.676,22 €  
**1.307 €**  
+ IVA

Disco de carburo de silicio  
3000 rpm REF. 080082

pvp 1.172,82 €  
**915 €**  
+ IVA

Disco de diamante  
3000 rpm REF. 080083

pvp 1.732,79 €  
**1.352 €**  
+ IVA

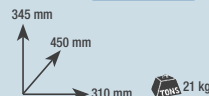

\*Fabricadas totalmente en aluminio

REF.	POTENCIA	Ø DISCO
080080-81	800 W	250-254
080082-83	1200 W	250-254

## Decantadoras de polipropileno



La suciedad queda recogida en una bolsa de plástico.

REF. 080087

pvp 326,44 €  
**255 €**  
+ IVA

REF. 080085

pvp 380,22 €  
**297 €**  
+ IVA

REF.	ALTO	DIAMETRO	CAPACIDAD	PESO
080085	465 mm	400 mm	19 l	3.2 kg
080087	345 mm	350 mm	14 l	2.2 kg

## Recortadora de interiores



- ✓ Potente motor de 1/3 cv
- ✓ Se suministra con 1 fresa de corte de 12 dientes en metal duro.



### Especificaciones

Alto 300 mm
Ancho 275 mm
Fondo 275 mm
Peso 11 kg
Velocidad 3000 rpm

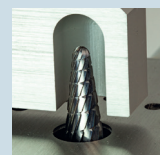

REF. 080102

pvp 1.208,21 €  
**942 €**  
+ IVA

# OFERTA ESPECIAL | Laboratorio

Del 1 de febrero al 30 de abril 2025

**IDS 2025** Del 25 al 29 de marzo



## Hornos de precalentamiento



HP100

REF. 080148

pvp 3.904,10 €  
**3.045 €**  
+ IVA

HP50

REF. 080144

pvp 3.121,23 €  
**2.435 €**  
+ IVA

HP25

REF. 080142

pvp 2.753,29 €  
**2.148 €**  
+ IVA

- ✓ Permiten almacenar hasta 20 programas.
- ✓ Fabricados en acero inoxidable.
- ✓ El control electrónico admite la programación de múltiples parámetros.
- ✓ Se suministran con una bandeja cerámica.

MODELO	HP 100	HP 50	HP 25
Alto	525 mm	500 mm	465 mm
Ancho	440 mm	375 mm	335 mm
Fondo	490 mm	405 mm	340 mm
Peso	57 kg	40 kg	30 kg
Potencia	3000 w	2000 w	1500 w
Temp. máx.	1100°C	1100°C	1100°C
Capacidad mufla	10.6 l	4.8 l	2.7 l
Alto mufla	149 mm	117 mm	100 mm
Ancho mufla	305 mm	227 mm	165 mm
Fondo mufla	234 mm	180 mm	160 mm
Nº cilindros Ø 80 mm	8-12	4-6	2-3

## Hornos Vulcano de precalentamiento



HP100

REF. 080139

pvp 3.496,56 €  
**2.727 €**  
+ IVA

HP50

REF. 080135

pvp 2.770,85 €  
**2.161 €**  
+ IVA

HP25

REF. 080133

pvp 2.440,99 €  
**1.904 €**  
+ IVA

La familia Vulcano se ha desarrollado como una alternativa económica a los hornos estándar y su única diferencia está en el control electrónico.

La pantalla LCD proporciona toda la información necesaria para la programación y el seguimiento del trabajo.

MODELO	HP 25	HP 50	HP 100
Alto	465 mm	500 mm	525 mm
Ancho	335 mm	375 mm	440 mm
Fondo	340 mm	405 mm	490 mm
Peso	30 kg	40 kg	57 kg
Potencia	1500 w	2000 w	3000 w
Temp. máx.	1100°C	1100°C	1100°C
Capacidad mufla	2.7 l	4.8 l	10.6 l
Alto mufla	100 mm	117 mm	149 mm
Ancho mufla	165 mm	227 mm	305 mm
Fondo mufla	160 mm	180 mm	234 mm
Nº cilindros Ø 80 mm	2-3	4-6	8-12

## Horno 50D precalentamiento directo



Permite almacenar cuatro programas en memoria y uno directo.

REF. 080130

pvp 2.541,24 €  
**1.982 €**  
+ IVA

### Especificaciones

Alto 440 mm	Ancho 375 mm
Fondo 405 mm	Peso 38 kg
Potencia 2000 W	Máximo 1100°C

## Catalizador de humos



Sencillo dispositivo que se acopla a la salida de humos de cualquier horno MESTRA de precalentamiento para eliminar los gases y restos de productos quemados.

REF. 080124

pvp 870,12 €  
**679 €**  
+ IVA

### Especificaciones

Alto 380 mm
Ancho 185 mm
Ø tubo 38.5 mm
Peso 5.3 kg
Potencia 600 W

## Desencerador de cilindros

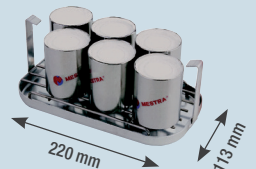

6 cilindros 3x

REF. 040119

REF. 080068

pvp 681,13 €  
**531 €**  
+ IVA

### Especificaciones

Alto 245 mm
Ancho 400 mm
Fondo 230 mm
Peso 5 kg

Permite eliminar la cera de los cilindros por medio de vapor de agua antes de introducirlos en el horno, evitando humos y malos olores. Gracias a su bandeja inferior se recupera la cera pudiéndose reutilizar.

## Olla Geisser Polimerizadora automática

Olla de gran capacidad que permite acomodar en su interior una considerable cantidad de elementos para polimerizar. Mediante un control electrónico se pueden regular y mantener temperaturas.

CERTIFICADO por TÜV Rheinland®  
Certificado de tipo N° PED.BD.000011  
Directiva 2014/68/UE (equipos a presión)



350 mm  
400 mm  
360 mm  5 kg  
Medidas interiores:  
Ø 220 x 160 mm alto

### Especificaciones

Presión 2 bar	Temp. máx 100°C
Potencia 600 W	Capacidad 6 l

REF. 030425

pvp 1.457,29 €  
**1.137 €**  
+ IVA

## Olla Polimerizadora neumática

Manguera de conexión con cierre automático.



### Especificaciones

Presión máx. 2 bar
Temp. máx 60°C
Capacidad 6 l

235 mm  
420 mm  
245 mm  2.4 kg  
Medidas interiores: Ø 220 x 170 mm alto

Doble válvula de seguridad

REF. 030420

pvp 384,12 €  
**300 €**  
+ IVA

## Polimerizadora a presión Poli Plus



320 mm  
395 mm  
310 mm  20 kg

### Especificaciones

Temp. máx. 135 °C
Presión máx. 6.5 bar
Diámetro cuba 135 mm
Alto cuba 115 mm

REF. 080460

pvp 3.532,38 €  
**2.755 €**  
+ IVA

## Polimerizadoras M9 y Magic-18



Polimerizadora M9

REF. 080400

Para 9 mufas con brida 030390

pvp 2.405,53 €  
**1.876 €**  
+ IVA

Polimerizadora Magic-18

REF. 080407

Para 18 mufas con brida 030390

pvp 2.620,33 €  
**2.044 €**  
+ IVA

## Lava-polimerizadora E2



### Especificaciones

Alto (sin pomo) 450 mm
Ancho (con llave) 405 mm
Largo 635 mm
Peso 34 kg

Polimerización: 12 mufas  
Escaldado: 6 mufas abiertas

REF. 080060

pvp 5.170,33 €  
**4.033 €**  
+ IVA

## Lava-polimerizadora Extreme E2



### Especificaciones

Alto (sin pomo) 450 mm
Ancho (con llave) 405 mm
Largo 635 mm
Peso 34 kg

Polimerización: 12 mufas  
Escaldado: 6 mufas abiertas

REF. 080063

pvp 4.496,58 €  
**3.507 €**  
+ IVA

# OFERTA ESPECIAL | Laboratorio

Del 1 de febrero al 30 de abril 2025

IDS 2025 Del 25 al 29 de marzo



## Box pulidora con aspiración

Luz LED incorporada.

### Especificaciones

Alto 500 mm  
Ancho 800 mm  
Fondo 500 mm  
Peso 58 kg  
Velocidad 1500 / 3000 rpm  
Aspir. aprox. 500 m³/h  
Ruido 67 dB



Inox

FABRICADO EN ESPAÑA DISEÑADO

REF. 080500

pvp 4.844,52 €  
**3.779 €**  
+ IVA

## Electropulidoras

FABRICADO EN ESPAÑA DISEÑADO



REF. 080160

2 velocidades

pvp 619,97 €  
**484 €**  
+ IVA



REF. 080150

1 velocidad

pvp 519,57 €  
**405 €**  
+ IVA



REF. 080164

Velocidad variable.  
Cepillos no incluidos.

pvp 306,54 €  
**239 €**  
+ IVA

## Box con aspiración para pulido

Fabricada en polipropileno de alta resistencia.

### Especificaciones

Alto 500 mm  
Ancho 800 mm  
Fondo 500 mm  
Peso 30 kg  
Aspir. aprox. 500 m³/h  
Ruido 67 dB



FABRICADO EN ESPAÑA DISEÑADO

REF. 080502

pvp 2.557,40 €  
**1.995 €**  
+ IVA

## Mini box pulidora Gorbea 2 velocidades

FABRICADO EN ESPAÑA DISEÑADO

- ✓ Conexión a aspiración.
- ✓ Interruptor de seguridad.
- ✓ Iluminación LED
- ✓ Cepillos no incluidos.
- ✓ Viseras de protección.



250 mm  
280 mm  
400 mm  
Peso 5 kg

REF. 080508

pvp 781,64 €  
**610 €**  
+ IVA

## Electropulidora 2 velocidades

FABRICADO EN ESPAÑA DISEÑADO

- ✓ Potente, silenciosa (48 dB), estanca y segura.
- ✓ Sus líneas permiten la movilidad de los brazos y hacen cómodo el trabajo, bien sea de pie o sentado.



210 mm  
225 mm  
320 mm  
Peso 12 kg

REF. 080162

pvp 799,91 €  
**624 €**  
+ IVA

### Especificaciones

Potencia 500 W  
Velocidad 1500- 3000 rpm



REF. 100274

1 velocidad

SÚPER OFERTA €  
**225 €**  
+ IVA



REF. 100276

Velocidad variable

pvp 285,15 €  
**222 €**  
+ IVA

## Pasta de pulir alto brillo



REF. 104852

pvp 6,12 € - 5 € + IVA

REF. 104852-10

pvp 52,65 € - 41 € + IVA



Blanco

Azul

REF. 104854

REF. 104856

pvp 4,89 € - 4 € + IVA

REF. 104854-10

REF. 104856-10

pvp 42,85 € - 33 € + IVA

Pasta pulir verde (132 g) acabado para metales duros (cromo, platino).

Pasta pulir blanco y azul (115 g) acabado para metales y plásticos.

## Pantalla para pulidora

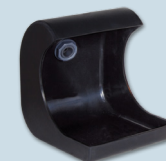

REF. 080210

pvp 115,26 €  
**90 €**  
+ IVA

Fabricado en goma para evitar posibles roturas de la pieza por escape.

# OFERTA ESPECIAL | Laboratorio

Del 1 de febrero al 30 de abril 2025

IDS 2025 Del 25 al 29 de marzo



## Mezcladoras de vacío Iris

Económica y práctica batidora de vacío. Basta con colocar la taza y pulsar el botón de accionamiento para comenzar el batido. En unos segundos, la mezcla estará lista.

A pesar de las diferencias, todas las versiones comparten la misma estructura motor-bomba-chasis (de contrastada solidez y fiabilidad) diferenciándose sólo en el sistema de control.



### Pie de sujeción opcional

Las batidoras de vacío IRIS se desarrollaron para ser colgadas en la pared. Si esto no fuera posible, tenemos a su disposición un pie de sujeción.

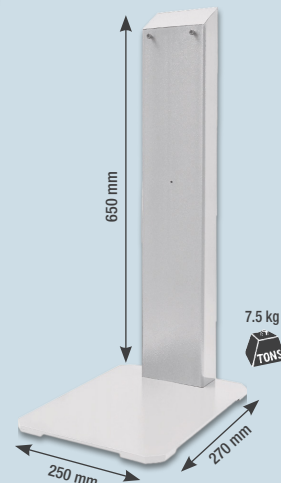

Iris II

REF. 080516

pvp 1.114,33 €  
**869 €**  
+ IVA

Iris II Evolution

REF. 080517

pvp 1.220,05 €  
**952 €**  
+ IVA

Iris II Inverter

REF. 080517E

pvp 1.258,57 €  
**982 €**  
+ IVA

Iris II Advanced

REF. 080518

pvp 1.342,44 €  
**1.047 €**  
+ IVA

MODELO	IRIS II	IRIS II EVOLUTION	IRIS II EVOLUTION INVERTER	IRIS II EVOLUTION ADVANCED
Rango de tiempo	0/120"	0/300"	0/300"	0/300"
RPM y giro	240 ↺	100-400 ↺	100-400 ↺↻	100-400 ↺↻
Potencia	100 W	100 W	100 W	100 W

Dimensiones 155 x 350 x 205 mm (ancho x alto x fondo)

Peso 4,8 kg

REF. 080519

pvp 232,73 €  
**182 €**  
+ IVA

## Dosificadora de agua y escayola Boomerang Precision II

Versión optimizada con una nueva bomba peristáltica más silenciosa, un algoritmo de pesado más preciso y un display retroiluminado que permite un manejo más intuitivo y sencillo. Basta con pulsar un botón para recibir una dosis exacta para batir, con el consiguiente ahorro que supone.

Se suministra con una taza de goma para batir escayola y una espátula de plástico. Incluye tanque de escayola extra y un soporte de pared.

El husillo dosificador y el tanque son fácilmente sustituibles por el propio usuario sin necesidad de experiencia ni herramientas.

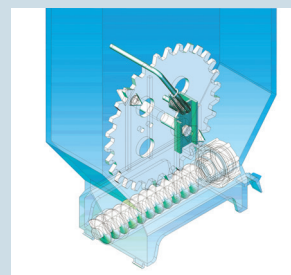

Tanque

REF. 080590-03

Soporte

REF. 080591-02

REF. 080592

pvp 1.541,39 €  
**1.202 €**  
+ IVA

### Especificaciones

Altura 700 mm	Ancho 350 mm
Fondo 430 mm	Potencia 70 W
Tanque grande 5 l	Tanque pequeño 2 l
Peso 7.5 kg	

Consumibles husillo (2 u.)

REF. 080590-43

# OFERTA ESPECIAL | Laboratorio

Del 1 de febrero al 30 de abril 2025

IDS 2025 Del 25 al 29 de marzo



## Aspiración Gemini

Aspiración de sólidos y líquidos.

\*No apta para la detección de micromotores.



### Especificaciones

Motor 1200 W (2 etapas)  
Ruido 68 dB  
Capacidad 36 l  
Potenciómetro 650 - 1200 W

REF. 080539

pvp 535,35 €  
**418 €**  
+ IVA



## Aspiración Gemini Mini

Aspiración de sólidos y líquidos

\*No apta para detección de micromotores



### Especificaciones

Motor 1150 W  
Ruido 68 dB  
Capacidad 9.5 l  
Potenciómetro 650 - 1150 W  
Detección 100 W

REF. 080538

pvp 484,16 €  
**378 €**  
+ IVA



## Electrovibradores Teide



Teide 1

REF. 080021

pvp 475,97 €  
**371 €**  
+ IVA

- ✓ 1 tipo vibración.
- ✓ Potencia ajustable.

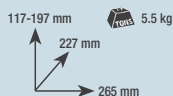

Teide

REF. 080022

pvp 496,04 €  
**387 €**  
+ IVA

- ✓ 2 tipos vibración.
- ✓ Potencia ajustable.



Teide Cima

REF. 080024

pvp 507,50 €  
**396 €**  
+ IVA

- ✓ 5 tipos vibración.
- ✓ Potencia y tiempo regulable.

## Vibradores Clásicos



REF. 080030

pvp 355,38 €  
**277 €**  
+ IVA



REF. 080020

pvp 426,43 €  
**333 €**  
+ IVA

REF. 080010

pvp 622,27 €  
**485 €**  
+ IVA



REF. 080025

pvp 402,72 €  
**314 €**  
+ IVA



REF.	ALTO	SUPERFICIE	PESO
080030	100 mm	120 mm Ø	2.5 kg
080025	105 mm	220 x 160 mm	6.2 kg
080020	105 mm	220 x 220 mm	6.3 kg
080010	130 mm	370 x 275 mm	13.2 kg

## Martillo neumático

### Especificaciones

Largo 140 mm  
Presión 2-6 atm  
Tubo conexión 6 mm  
Peso 185 gr

- ✓ Transmite poca vibración a la mano.
- ✓ Incluye tres cinceles diferentes.
- ✓ Económico.
- ✓ Ligero.
- ✓ Ergonómico.
- ✓ Duradero.



REF. 050550

pvp 404,12 €  
**315 €**  
+ IVA



## Prensa hidráulica

Piezas de desgaste construidas en acero bonificado y rectificado.



### Especificaciones

Alto 530 mm
Ancho 225 mm
Fondo 230 mm
Peso 20 kg
Long. máx. pistón 25 mm
Potencia máx. 250 kg/cm <sup>2</sup>

REF. 030350

pvp 967,98 €  
**755 €**  
+ IVA

## Inyectora de poliamidas dentales



### Especificaciones

Alto 840 mm	Ancho 240 mm
Fondo 255 mm	Peso 29 kg
Consumo 1100 W	Presión 3/8 bares

Para cartuchos de Ø 22 mm de diámetro

REF. 080560

pvp 4.151,25 €  
**3.238 €**  
+ IVA

Para cartuchos de Ø 25 mm de diámetro

REF. 080560G

pvp 4.151,25 €  
**3.238 €**  
+ IVA

## Centrífuga de inducción Vestacast

Permite fundir metales hasta los 1750°C



### Especificaciones

Alto 360 mm
Ancho 565 mm
Fondo 640 mm
Peso 55.5 kg
Suministro agua 2 l/min (aprox.)
Potencia fundido 2.6 kW 100 kHz

REF. 040061

pvp 10.500 €  
**8.190 €**  
+ IVA

## Centrífuga CEN Motor SM2

- ✓ Robusto chasis de dimensiones compactas.
- ✓ Sistema de cabina flotante que reduce las vibraciones.
- ✓ Control electrónico para regulación precisa.
- ✓ Brazo ligero con sistema de repliegue automático.
- ✓ Bloqueo automático de puerta durante su funcionamiento.
- ✓ Puede portar cilindros hasta 100 mm de diámetro.



### Especificaciones

Alto 330 mm
Ancho 600 mm
Fondo 560 mm
Peso 40 kg

REF. 040064

pvp 3.802,69 €  
**2.966 €**  
+ IVA

## Mezcladora de gelatina Gel Bat 6



### Especificaciones

Alto 500 mm
Ancho 320 mm
Fondo 320 mm
Peso 15 kg
Consumo 700 W
Capacidad 6 l
Velocidad 70-84 rpm

REF. 080510

pvp 3.821,88 €  
**2.981 €**  
+ IVA

## Mezcladora de gelatina Aneto II



### Especificaciones

Alto 465 mm
Ancho 330 mm
Fondo 385 mm
Peso 14 kg
Consumo 650 W
Capacidad 7 l
Velocidad 100 rpm

REF. 080512

pvp 3.971,99 €  
**3.098 €**  
+ IVA

## Cabina de vaporización Altamira



Diseñado para funcionar en combinación con una máquina de limpieza por vapor.

Amplia cámara de trabajo iluminada con sistema de aspiración.

Fabricada en plástico de alta calidad.



REF. 080600

pvp 1.375,20 €  
**1.073 €**  
+ IVA

### Especificaciones

Alto 570 mm	Ancho 520 mm
Fondo 490 mm	Peso 24 kg
Consumo 140 W	

## Vaporeto estática



Máquina generadora de vapor estático para laboratorio y clínica dental, ideal para un uso intensivo y profesional.



REF. 100192

pvp 543,06 €  
**424 €**  
+ IVA

### Especificaciones

Alto sin soporte 300 mm	Alto con soporte 350 mm	Ancho 180 mm
Fondo 285 mm	Fondo con grifo 380 mm	Peso 6.1 kg
Potencia 1300 W	Presión 4 bar	Capacidad 2 l

## Máquinas de vapor

### Uso moderado

Son ideales para labores de limpieza en los laboratorios dentales debido a su abundante caudal de vapor seco.

Ambos aparatos se suministran con medidor de nivel de agua y embudo.



REF. 100195

pvp 627,24 €  
**489 €**  
+ IVA

REFERENCIA	100195	100196
Alto sin soporte	290 mm	280 mm
Alto con soporte	685 mm	680 mm
Ancho	235 mm	400 mm
Fondo	335 mm	325 mm
Peso	6.2 kg	11.3 kg
Potencia	1250 W	2250 W
Presión	4 bar	4 bar
Capacidad	3.5 l	5 l



REF. 100196

pvp 855,32 €  
**667 €**  
+ IVA

## Estación de fotopolimerización Sun Beam 3D+



### Especificaciones

Alto 250 mm
Ancho 300 mm
Largo 300 mm
Peso neto 6kg
Potencia 60 W
Temporizador 0-60"
Longitud de onda 375-405 nm

REF. 150121

pvp 591,48 €  
**461 €**  
+ IVA

El dispositivo UV emite luz ultravioleta de forma constante, concentrada y uniforme para curar rápidamente las impresiones realizadas con resinas de fotopolímero.

El proceso de curado posterior aumenta la dureza y la resistencia de los productos impresos.

## Agitador de resinas

Contar con una resina homogéneamente mezclada es indispensable para conseguir una excelente impresión, y por ello, nuestro agitador agita las botellas de resina con un movimiento doblemente giratorio resultando altamente eficiente.

Silencioso y con regulador de velocidad de giro.



REF. 150130

pvp 426,22 €  
**384 €**  
+ IVA

### Especificaciones

Alto 103 mm
Ancho 253 mm
Fondo 480 mm
Peso 3.1 kg



## Calentador por inducción



Cuenta con dos sensores de proximidad

### Especificaciones

- Alto 85 mm
- Ancho 90 mm
- Fondo 210 mm
- Peso 0.5 kg

REF. 100009

pvp 275,06 €  
**215 €**  
+ IVA

## Espátulas electrónicas para modelar cera



REF. 100007

**SÚPER OFERTA € 172 €**  
+ IVA  
65 x 120 x 75 mm  
Peso 0,65 kg  
1 espátula y 2 puntas diferentes

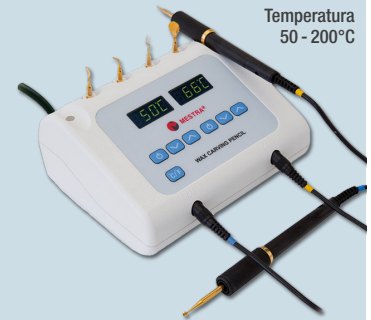

Temperatura 50 - 200°C

REF. 100008

**SÚPER OFERTA € 224 €**  
+ IVA  
70 x 120 x 150 mm  
Peso 1 kg  
2 espátulas y 6 puntas diferentes

## Calentadores de cera



### Especificaciones

- Alto 70 mm
- Ancho 114 mm
- Fondo 192 mm
- Peso 1.1 kg

pvp 260,12 €  
**203 €**  
+ IVA

REF. 080071

1 recipiente

REF. 080072

4 recipientes

pvp 260,12 €  
**203 €**  
+ IVA

## Calentadores de inmersión digital



Temperatura 50 - 200°C

Temperatura independiente en cada cuba

70 mm  
140 mm  
110 mm  
Peso 0,5 kg

74 mm  
140 mm  
200 mm  
Peso 0,7 kg

**SÚPER OFERTA € 145 €**  
+ IVA

REF. 100126

1 recipiente

REF. 100123

3 recipientes

**SÚPER OFERTA € 243 €**  
+ IVA

## Calentador de cera de gran capacidad

Con cuba teflonada.



FABRICADO EN ESPAÑA  
DISEÑADO

### Especificaciones

- Altura 146 mm
- Ancho 230 mm
- Fondo 195 mm
- Temp. 30-100°C
- Peso 1.7 kg
- Capacidad 1 l

REF. 080076

pvp 551,20 €  
**430 €**  
+ IVA

## Calentador de composite

Dispositivo para mantener calientes hasta 8 jeringuillas de composite.

FABRICADO EN ESPAÑA  
DISEÑADO

### Especificaciones

- Altura 135 mm
- Ancho 97 mm
- Fondo 110 mm
- Peso 0.7 kg
- Temp. 40-50-70°C
- Ø agujeros 16 mm

REF. 080077

**SÚPER OFERTA € 225 €**  
+ IVA

## Soldadora de puntos

La máquina está controlada electrónicamente, lo que prácticamente elimina las chispas que normalmente se producen entre electrodos.

La potencia puede seleccionarse entre 30 niveles diferentes para adecuarse a los requerimientos de espesor del material que se desea soldar.

Grosor de la unión 0.2 mm a 1.8 mm



REF. 100127

pvp 715,77 €  
**558 €**  
+ IVA

160 mm  
335 mm  
220 mm  
Peso 5,5 kg

## Paralelómetro

Pinza concéntrica para vástagos de 2 mm que incorpora:

- ✓ Cuchilla para cera
- ✓ Varilla analizante
- ✓ Varilla con resalte de 0.25, 0.50 y 0.75
- ✓ Estuche con minas

FABRICADO EN ESPAÑA  
DISEÑADO



REF. 050310

pvp 453 €  
**353 €**  
+ IVA

250 mm  
168 mm  
168 mm  
Peso 4,2 kg

## Micromotor Black de inducción



### Especificaciones

Alto 182 mm	Ancho 96 mm
Fondo 207 mm	Peso 2.5 kg
Potencia 230 W	Torque 7.8 N-cm
	Velocidad 50000 rpm

REF. 100281

pvp 1.097,10 €  
**856 €**  
+ IVA

## Micromotor de rodilla e inducción



### Especificaciones

Alto 230 mm	Ancho 95 mm
Fondo 270 mm	Peso 5.5 kg
Velocidad 50000 rpm	Torque 7.8 N-cm
Caja control 3.1 kg	Pieza mano 365 g

REF. 100278S

pvp 1.179,90 €  
**920 €**  
+ IVA

## Micromotor de escobillas



### Pieza de mano Especificaciones

Diámetro 30 mm
Longitud 155 mm
Peso 0.24 kg

### Caja de control Especificaciones

Alto 113 mm
Ancho 130 mm
Fondo 190 mm
Peso 1.7 kg
Velocidad 45000 rpm
Torque 4.0 N. cm
Salida DC 0-32 V

REF. 100283

pvp 587,46 €  
**458 €**  
+ IVA

## Verticulador Handy Basic

Potente herramienta que encaja en multitud de procesos para realizar prótesis dentales, por ejemplo para elaborar o diseñar: sobreimplantes, híbridas,

prótesis fija, removible, cargado de composites o cerámica, rebases, composturas, prótesis provisionales...



REF. 130100

pvp 358,02 €  
**340 €**  
+ IVA

## Pulidor Electrolítico

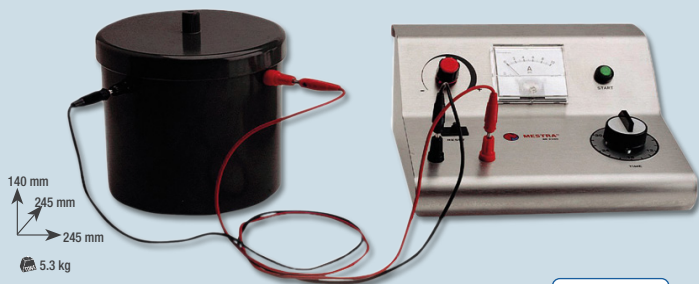

140 mm  
245 mm  
245 mm  
5.3 kg

### Especificaciones

Temporizador 0-30 min
Diámetro y altura de cuba 160 x 150 mm
Peso cuba 1.2 kg   Cap. cuba 2 l

REF. 080490

pvp 1.303,68 €  
**1.017 €**  
+ IVA

## Pulidor electrolítico digital

Aparato de reducidas dimensiones Tiene la posibilidad de desmontar la cuba, lo que facilita su limpieza.

El control electrónico permite ajustar de manera precisa el tiempo y la intensidad máxima.

Además es posible memorizar un programa de pulido.



### Especificaciones

Altura 145 mm
Ancho 210 mm
Fondo 250 mm
Peso 1.9 kg
Consumo 100 W

REF. 100291

pvp 767 €  
**598 €**  
+ IVA

## Líquido para baño electrolítico

Producto de gran calidad listo para su uso y apropiado para cualquier aparato de pulido electrolítico, formulado para reducir al mínimo su toxicidad cuando se siguen las medidas de seguridad y recomendaciones de uso.

Empleándolo junto a baños electrolíticos del tipo dental y/o joyería, la calidad conseguida es excelente. Además, permanece sin degradarse durante muchos ciclos de uso.

Su textura viscosa para evitar las salpicaduras además de facilitar su limpieza.



5 litros

REF. 130351

pvp 53,55 €  
**42 €**  
+ IVA



1 litro

REF. 130350

pvp 12,60 €  
**10 €**  
+ IVA

# OFERTA ESPECIAL | Laboratorio

Del 1 de febrero al 30 de abril 2025

**IDS 2025** Del 25 al 29 de marzo



**MESTRA**

## Perforadora de pines **Atlas**

Se suministra con  
2 fresas de diámetro:  
1.85 mm y 1.95 mm



### Especificaciones

Alto 300 mm  
Ancho 165 mm  
Fondo 165 mm  
Peso 5 kg  
Velocidad 6000 rpm

REF. 080610

pvp 1.088,18 €  
**849 €**  
+ IVA

## Cortadora de Muñones



### Especificaciones

Alto 290 mm  
Ancho 223 mm  
Fondo 260 mm  
Peso 6.3 kg  
Velocidad 6000 rpm  
Potencia 200 W

REF. 080614

pvp 1.246,62 €  
**972 €**  
+ IVA

## Lámparas polimerizadoras

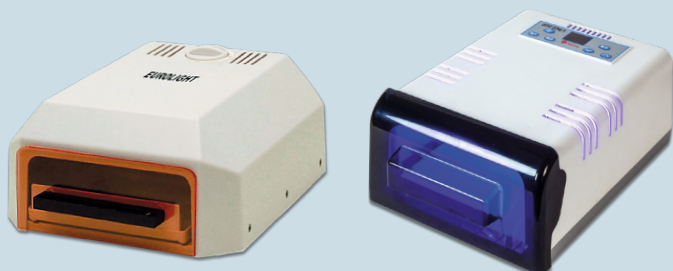

REF.	100035	100037
Alto	115 mm	107 mm
Ancho	215 mm	200 mm
Fondo	295 mm	285 mm
Peso	2 kg	1.2 kg
Potencia	40 W	65 W
Espectro	350/400 nm	320/500 nm

Lámpara LED válida para  
la mayoría de materiales  
polimerizables.

REF. 100035

pvp 394,85 €  
**308 €**  
+ IVA

REF. 100037

pvp 441,34 €  
**344 €**  
+ IVA

## Lámpara polimerizadora **Sun Beam**



### Especificaciones

Espectro 280/550 nm  
Rango de tiempo 3/20 min  
6 lámparas: 3mod. 9W/78 UVA  
3mod. 9W/71 UVA  
Consumo 54 W

REF. 080550

pvp 1.707,50 €  
**1.332 €**  
+ IVA

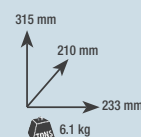

## Planchas de base fotopolimerizables rosas

Con las planchas de base Mestra se confeccionan planchas de mordida para la elaboración de montajes en cera. Debido a su ligera transparencia pueden percibirse marcas en el modelo.



Caja de 50 uds.

pvp 43,00 €  
**39 €**  
+ IVA

Espesor: 2.2 y 2.4  
Espesor: 1.4  
REF. 130320  
REF. 130322

## Megatray planchas de base fotopolimerizables rosas

Con las planchas de base Megatray se confeccionan planchas de mordida para la elaboración de montajes en cera. Debido a su ligera transparencia pueden percibirse marcas en el modelo.



Caja de 50 uds.

pvp 48,50 €  
**44 €**  
+ IVA

Espesor: 2.2 y 2.4  
Espesor: 1.4  
REF. 130330  
REF. 130334

## Placas para perforadora de pines

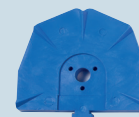

Placa base para  
zócalo (100 uds.)  
REF. 050180



Placa base sin  
arandela (100 uds.)  
REF. 050182



Placa base con  
arandela (50 uds.)  
REF. 050184



Placa secundaria  
con imán (25 uds.)  
REF. 050186



Arandela para  
placa base (50 uds.)  
REF. 050182-01

**CONSULTAR  
PRECIOS**

## Selladora de bolsas automática



← Rodillo opcional  
**REF. 080436**  
200 x 240 x 635 mm  
17 kg

**REF. 080435**

pvp 2.782,50 €  
**2.170 €**  
+ IVA

## Selladora de bolsas

- ✓ Longitud sellado 305 mm
- ✓ Anchura sellado 12 mm



← Bobinas no incluidas

### Especificaciones

Alto 210 mm	Ancho 430 mm
Fondo 335 mm	Peso 6.5 kg
Potencia 100 W	

**REF. 080433**

**SÚPER OFERTA €**  
**265 €**  
+ IVA

## Bolsas para selladoras con autocierre

Nuevas bolsas 5x9 cm  
¡Las más pequeñas del mercado!



### Especificaciones

Ref. 080448: 5 x 24 cm	Ref. 080449: 7 x 26 cm
Ref. 080450: 9 x 26 cm	Ref. 080451: 5 x 9 cm
Ref. 080452: 14 x 28 cm	Ref. 080454: 19 x 36 cm
Ref. 080456: 25 x 40 cm	Ref. 080457: 30 x 40 cm
Ref. 080458: 30 x 45 cm	Ref. 080459: 5.7 x 13 cm



200 bolsas por paquete

**CONSULTAR PRECIOS**

Producto Sanitario Clase I (MDR 2017/745)  
Conforme a las normas: ISO 11607-1:2017 y EN 868-5:2009

## Bobinas para selladoras

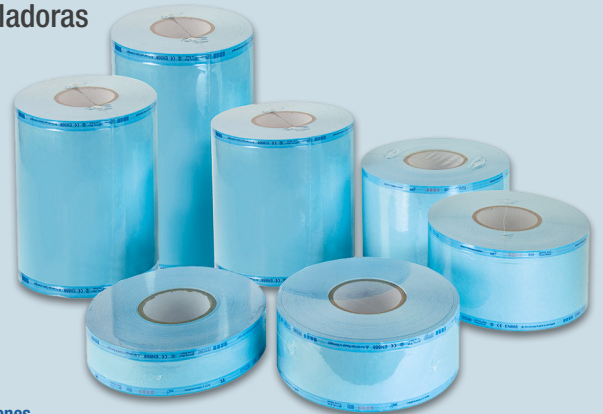

### Especificaciones

Ref. 080441: 5 cm x 200 m	Ref. 080445: 20 cm x 200 m
Ref. 080442: 7.5 cm x 200 m	Ref. 080446: 25 cm x 200 m
Ref. 080443: 10 cm x 200 m	Ref. 080447: 30 cm x 200 m
Ref. 080444: 15 cm x 200 m	

Producto Sanitario Clase I (MDR 2017/745)  
Conforme a las normas: ISO 11607-1:2017 y EN 868-5:2009

**CONSULTAR PRECIOS**

## Mini arenadora para uso extraoral

- ✓ Granulación del óxido de 50 a 100 micras.
- ✓ Imprescindible para la limpieza de brackets.
- ✓ Adecuación de microrretenciones y coronas.
- ✓ Ajuste de contactos interproximales.
- ✓ Operaciones de arenado de precisión.
- ✓ Arenamientos oclusares.
- ✓ Inlay onlay.



### Especificaciones

Presión de trabajo 4 a 5.5 bars
Granulación de óxido Hasta 100 micras

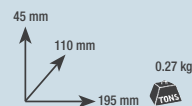

**REF. 100122**

**SÚPER OFERTA €**  
**130 €**  
+ IVA

# OFERTA ESPECIAL | Laboratorio

Del 1 de febrero al 30 de abril 2025

**IDS 2025** Del 25 al 29 de marzo



## Horno de cerámica

- ✓ Bomba de vacío incluida.
- ✓ Plataforma de calentamiento.
- ✓ Kit de calibración.
- ✓ Bandeja.

REF. 100249

pvp 4.934,14 €  
**3.849 €**  
+ IVA



### Especificaciones

Alto 426 mm	Ancho 320 mm	Fondo 392 mm	Peso 24 kg
Máximo vacío -97 KPa	Consumo 1.5 KVA ± 10%	Alimentación AC 220 V ± 10% 50Hz 15 A	

## Mufla de vertido para resinas

- ✓ Resistente a altas temperaturas.
- ✓ Fabricada en plástico.



REF. 020202R

pvp 107,48 €  
**84€**  
+ IVA

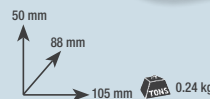

Dimensiones interiores

## Baños de ultrasonidos

2,8, 3,4 y 5.8 litros

- ✓ Temperatura regulable.
- ✓ Incluye cesta de acero inoxidable.
- ✓ Fabricados en acero inoxidable.
- ✓ Con válvula de desagüe.



365 x 180 x 290 mm  
(ancho x fondo x alto)



5.8 L

REF. 100152

pvp 579,77 €  
**452 €**  
+ IVA

Medidas interiores:  
Alto 155 mm  
Ancho 298 mm  
Fondo 152 mm

365 x 165 x 290 mm  
(ancho x fondo x alto)



3.4 L

REF. 100151

pvp 540 €  
**421 €**  
+ IVA

Medidas interiores:  
Alto 100 mm  
Ancho 298 mm  
Fondo 152 mm



300 x 165 x 245 mm  
(ancho x fondo x alto)



2.8 L

REF. 100150

pvp 420,40 €  
**328 €**  
+ IVA

Medidas interiores:  
Alto 100 mm  
Ancho 238 mm  
Fondo 140 mm

## Baño de ultrasonidos Calypso

4 litros



- ✓ Con calentamiento.
- ✓ Con válvula de desagüe.
- ✓ Incluye vaso de cristal.
- ✓ Incluye pinzas limpiafresas Ref. 070520
- ✓ Incluye cesta de acero inoxidable.

REF. 080422

pvp 1.441,03 €  
**1.124 €**  
+ IVA

### Especificaciones

Alto 220 mm	Ancho 425 mm	Fondo 270 mm
Peso 4.5 kg	Cap. cuba 4 l	Frecuencia 40 kHz

## Baño de ultrasonidos

3 l, 2,5 y 1,4 litros



REF. 100142

pvp 218 €  
**170 €**  
+ IVA

REF. 100140

pvp 335,48 €  
**262 €**  
+ IVA

REF. 100141

pvp 217,94 €  
**170 €**  
+ IVA

REF.	Alto	Ancho	Fondo	Peso	Capacidad
100140	204 mm	314 mm	243 mm	3,1 kg	2,5 L
100141	162 mm	225 mm	240 mm	1,9 kg	1,4 L
100142	234 mm	385 mm	193 mm	3,6 kg	3 L

## Articulador semiajustable tipo arcón + estuche Arquímedes Profesional A7 Plus

REF. 010099

pvp 256,70 €  
**200 €**  
+ IVA

Estructura robusta hecha en aluminio, garantizando mayor estabilidad y visibilidad.

- ✓ Sistema de estabilización del movimiento de la guía condilar con conexión de silicona.
- ✓ Pin de apoyo de la rama superior en posición abierta.
- ✓ Distancia intercondilar fija (110 mm)
- ✓ Regulación del ángulo de Bennet.
- ✓ Regulación de la guía condilar.
- ✓ Semiajustable/arcón.
- ✓ Guía condilar curva.
- ✓ Traba en céntrica.



**MESTRA**  
by bioart



## Articulador semiajustable tipo arcón + estuche Arquímedes Protrusal A7 Plus E

REF. 010103

**SÚPER OFERTA €**  
**285 €**  
+ IVA

Guías condilares exclusivas en aluminio con ajuste milimétrico.

- ✓ Pin de apoyo de la rama superior en posición abierta.
- ✓ Sistema estabilizador de los movimientos.
- ✓ Distancia intercondilar fija (110 mm)
- ✓ Sistema de trabamiento bilateral.
- ✓ Regulación del ángulo de Bennet.
- ✓ Regulación de la guía condilar.
- ✓ Semiajustable/arcón.
- ✓ Guía condilar plana.



**MESTRA**  
by bioart



## Articulador semiajustable tipo arcón + estuche 4000 S

REF. 010107

pvp 307,35 €  
**240 €**  
+ IVA

- ✓ Distancia intercondilar ajustable (eje expansor)
- ✓ Reglaje del ángulo de la guía condilar.
- ✓ Reglaje del ángulo de Bennet.
- ✓ Estabilización para los movimientos de articulación (O-ring)
- ✓ Semiajustable/arcón.
- ✓ Guía condilar curva.



**MESTRA**  
by bioart



## Articulador tipo arcón Arquímedes Junior A7 Fix

REF. 010098

pvp 143,10 €  
**112 €**  
+ IVA

- ✓ Pin de apoyo de la rama superior en posición abierta.
- ✓ Sistema de estabilización magnético (embutido) para el movimiento de la guía condilar.
- ✓ Distancia intercondilar fija (110 mm)
- ✓ Ángulo de Bennet fijo en la media 15°
- ✓ Guía condilar fija en la media 30°
- ✓ Semiajustable/arcón.
- ✓ Guía condilar curva.



**MESTRA**  
by bioart



## Arco facial estándar

REF. 010102-50

pvp 122,08 €  
**95 €**  
+ IVA

Aparato utilizado para registrar la posición espacial de la arcada dentaria superior del paciente en relación al cráneo y transferir el registro para el articulador.

La transferencia del registro del paciente es realizada fijándose el arco facial completo en el articulador.



**MESTRA**  
by bioart

CE Producto sanitario

## Arco facial élite

REF. 010100-55

pvp 254,20 €  
**198 €**  
+ IVA

Sistema de articulación y fijación del tenedor que permite un registro más rápido. Conjunto de transferencia que elimina la necesidad del arco en el proceso de montaje de los modelos en el articulador.

Apoyo nasal con altura ajustable juntamente con el indicador infraorbital para un registro aún más

preciso. Sistema de deslizamiento suave (apertura y cerramiento) para facilitar su manejo.

Aurículas anatómicas, removibles y esterilizables químicamente.

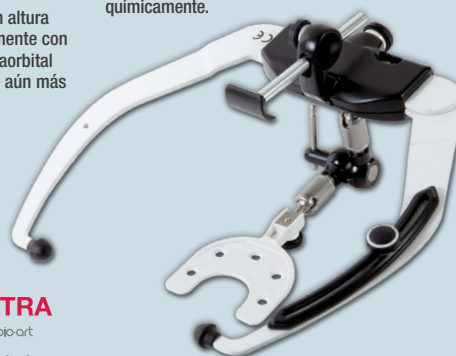

**MESTRA**  
by bioart

CE Producto sanitario

## Articulador de plástico desechable



**NUEVO**

100 unidades  
REF. 010147

pvp 21,20 €  
**17 €**  
+ IVA

## Set Profesional Estándar

- ✓ Articulador A7 PLUS
- ✓ Arco facial estándar
- ✓ Estuche

REF. 010102

SÚPER OFERTA €  
**265 €**  
+ IVA



**MESTRA**  
by bloart

## Set Profesional Élite

- ✓ Articulador A7 PLUS
- ✓ Arco facial élite
- ✓ Estuche

REF. 010101

pvp 485,65 €  
**379 €**  
+ IVA



**MESTRA**  
by bloart

## Set Protrusional Estándar

- ✓ Articulador A7 PLUS-E
- ✓ Arco facial estándar
- ✓ Estuche

REF. 010104

SÚPER OFERTA €  
**330 €**  
+ IVA



**MESTRA**  
by bloart

## Set Protrusional Élite

- ✓ Articulador A7 PLUS-E
- ✓ Arco facial élite
- ✓ Estuche

REF. 010106

SÚPER OFERTA €  
**450 €**  
+ IVA



**MESTRA**  
by bloart

## Set 4000 S Estándar

- ✓ Articulador 4000S
- ✓ Arco facial estándar
- ✓ Estuche

REF. 010107S

pvp 424,11 €  
**331 €**  
+ IVA



**MESTRA**  
by bloart

## Set 4000 S Élite

- ✓ Articulador 4000S
- ✓ Arco facial élite
- ✓ Estuche

REF. 010107E

pvp 536,19 €  
**418 €**  
+ IVA



**MESTRA**  
by bloart

## Articulador funcional de 2 puntos

- ✓ Fabricado en latón y acero inoxidable.
- ✓ Con movimientos de lateralidad.



REF. 010040

pvp 37,26 €  
**29 €**  
+ IVA



## Articulador balanceado ligero con plano oclusal



REF. 010090

pvp 81,77 €  
**64 €**  
+ IVA



## Articulador balanceado ligero



REF. 010090B

pvp 75,56 €  
**59 €**  
+ IVA





## Mesas de trabajo para uno y dos puestos

Mesas de trabajo de muy alta calidad que cuentan con todos los elementos y accesorios para el trabajo en entornos dentales: enchufes, balda/repisa, cajones, mantel-sufridera de trabajo en acero inoxidable, soplador de aire, etc. Se montan fácilmente y vienen con preinstalación para mechero de gas, además de una práctica astillera que encaja perfectamente con la caja de trabajo Orión (Ref. 080214 de MESTRA), formando un conjunto compacto y completamente integrado.

Las dimensiones y geometrías permiten la fácil incorporación de otros productos MESTRA (aspiración Eolo, micromotores, lámparas de polimerización, etc.) creando un entorno de trabajo ergonómico y productivo.

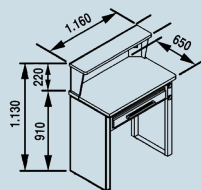
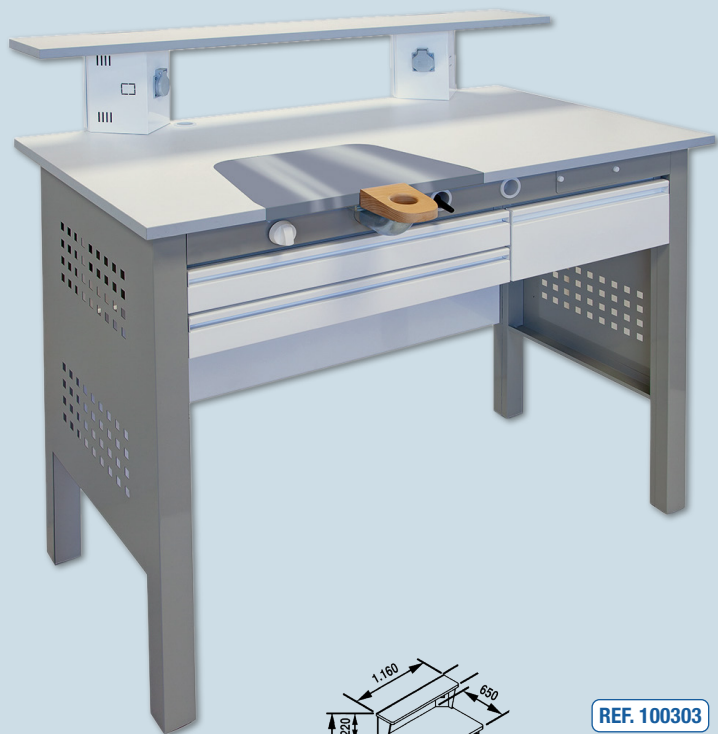

REF. 100303

pvp 1.979,28 €  
**1.781 €**  
+ IVA



(L) 720 x (W) 520 x (H) 1350mm | 70 kg

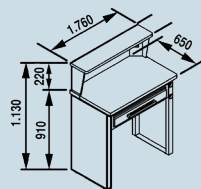

REF. 100304

pvp 2.773,79 €  
**2.496 €**  
+ IVA



REF.	ALTO	ANCHO	FONDO	PESO	CONEXIÓN
100303	910 mm	1160 mm	650 mm	55 kg	220 V
100304	910 mm	1760 mm	650 mm	80 kg	220 V

(L) 720 x (W) 520 x (H) 1940 mm | 96 kg



## Mesa de trabajo

Mesa de trabajo metálica con encimera de madera que cuenta con todos los elementos y accesorios para el trabajo en entornos dentales: dos enchufes, balda/repisa, cajón, etc. Montaje sencillo.

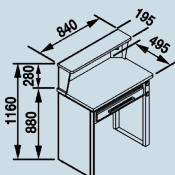

REF. 100301

pvp 845,02 €  
**659 €**  
+ IVA

(L) 900 x (W) 600 x (H) 660 mm | 46 kg

## Mesa de trabajo

- ✓ Mesa metálica con encimera de madera.
- ✓ Silla para puesto de trabajo REF. 100300
- ✓ Pulidora y dos bandejas.
- ✓ Lámpara LED.
- ✓ Micromotor.

Obsequio:  
✓ Lupa de mesa  
✓ Fresero magnético

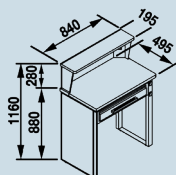

REF. 100301K2

pvp 2.394,11 €  
**1.867 €**  
+ IVA

(L) 950 x (W) 610 x (H) 100 mm | 63 kg

## Sillas para puesto de trabajo

Sillas de trabajo especialmente diseñadas para el laboratorio dental. Cómodas, ergonómicas y de fácil limpieza. Permite la regulación de la altura del asiento, para encontrar la postura de trabajo ideal independientemente de la altura o de la constitución física del usuario.

El material del asiento es poliuretano esponjoso en color negro, cuya flexibilidad, propiedades y textura, ofrecen un excelente confort al tiempo que resulta fácilmente lavable y resistente al desgaste.



Sin ruedas  
REF. 100297

pvp 266,10 €  
**208 €**  
+ IVA



Con ruedas  
REF. 100298

pvp 266,10 €  
**208 €**  
+ IVA

REFERENCIA	100297	100298
Altura máx.	660 mm	555 mm
Altura mín.	460 mm	420 mm
Fondo asiento	450 mm	450 mm
Ancho asiento	460 mm	460 mm
Peso	9 kg	8 kg

## Silla para puesto de trabajo

Permite cuatro regulaciones diferentes: altura e inclinación del asiento, y altura y ángulo de inclinación del respaldo

Ruedas con frenado de seguridad (EN 1335-2:2009)



REF. 100299

pvp 316,79 €  
**247 €**  
+ IVA

**Especificaciones**  
Altura máx. 555 mm  
Altura mín. 420 mm  
Fondo 450 mm  
Ancho 460 mm  
Peso 10.3 kg

## Silla para puesto de trabajo

Permite cuatro regulaciones diferentes: altura e inclinación del asiento, y altura y ángulo de inclinación del respaldo

Ruedas con frenado de seguridad (EN 1335-2:2009)



REF. 100300

pvp 341,15 €  
**266 €**  
+ IVA

**Especificaciones**  
Altura máx. 515 mm  
Altura mín. 390 mm  
Fondo 420 mm  
Ancho 420 mm  
Peso 9 kg

## Discos y fresas de pulido para circonio

Presentamos dos kits de discos y fresas diamantados, pensados especialmente para el prepulido y pulido de alto brillo de incrustaciones de circonio y carillas, sin necesidad de glaseado, pasta de pulir ni refrigeración por agua. Consultar precios si se desea adquirir alguna fresa para redondear los kits.

- ✓ Velocidad de trabajo recomendada 10 000 - 15 000 rpm
- ✓ Vástagos de diámetro estándar de 2.35 mm
- ✓ Autoclavables a 135°C

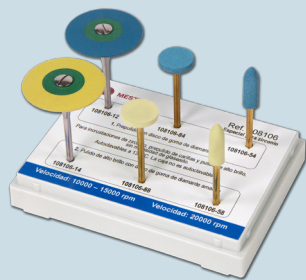

Kit 2 pasos  
**REF. 108106**

Prepulido y pulido fino

pvp 80 €  
**64 €**  
+ IVA

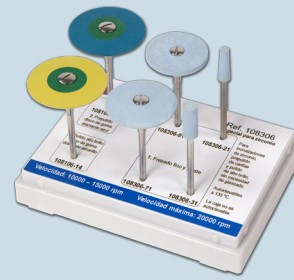

Kit 3 pasos  
**REF. 108306**

Esmerilado fino, prepulido y pulido fino

pvp 98 €  
**78 €**  
+ IVA

Goma diamantada - Vel. máx. 20 000 rpm  
Cerámica diamantada - Vel. máx. 25 000 rpm

## Lámpara para secado de circonio

Lámpara de rayos infrarrojos con radiación térmica fabricada en aluminio que sirve para secar las estructuras de circonio después de la inmersión en el colorante, evitando la corrosión de las resistencias del horno de sinterización.

El tiempo de secado depende del tipo de estructura.



**REF. 100030**

pvp 158,40 €  
**143 €**  
+ IVA

### Especificaciones

Alto máx. 705 mm	Alto mín. 560 mm
Ancho 350 mm	Fondo 380 mm
Peso 1.2 kg	Potencia 275 W

## Spray para escáner de laboratorio

Indispensable para conseguir un óptimo escaneado, incrementando la resolución de las zonas con peor lectura en un modelo.

Color y textura se han formulado para que sea muy nítido a las frecuencias de iluminación que suelen usar los proyectores de escáner dental.

Los tiempos de secado son extremadamente rápidos, lo que mejora la productividad.

Los restos pulverizados sobre superficies no deseadas se pueden limpiar fácilmente.

El envase contiene 200 ml.



**REF. 130355**

pvp 18,63 €  
**15 €**  
+ IVA

## Compresores de pistón seco



CERTIFICADO por TÜV SÜD  
Certificado de tipo  
Nº 12202200491258001  
Directiva 2014/29/UE  
(recipiente a presión)

Familia de compresores integrada por dos tamaños de 80 y 160 litros/minuto a los que se les puede acoplar un secador con purga automática. Funcionamiento extremadamente silencioso (60 dB), sencillo mantenimiento (pistón seco) y excelente fiabilidad.

Se suministran con dos manómetros (presión de calderín y de servicio), manorregulador de salida y juego completo de válvulas para el purgado. La presión de servicio puede alcanzar los 8 bares.



**REF. 110300**

80 l/min

pvp 820,12 €  
**640 €**  
+ IVA



**REF. 110310**

80 l/min  
(con secador)

pvp 1.710,79 €  
**1.334 €**  
+ IVA



**REF. 110330**

160 l/min

pvp 1.484,26 €  
**1.158 €**  
+ IVA

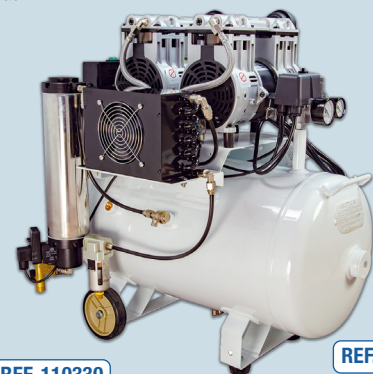

**REF. 110340**

160 l/min  
(con secador)

pvp 2.531,09 €  
**1.974 €**  
+ IVA

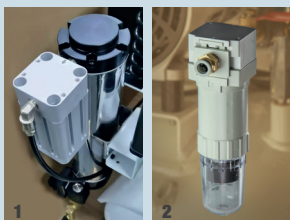

1. La Ref. 110340 está también disponible con filtro HEPA (H14) Ref. 110340H
2. El filtro de carbón activo Ref. 110300-53 está disponible como accesorio para todos los compresores.

REFERENCIA	110300	110310	110330	110340
Alto	650 mm	650 mm	750 mm	750 mm
Ancho	390 mm	390 mm	680 mm	680 mm
Largo	390 mm	540 mm	370 mm	480 mm
Peso	30 kg	37 kg	58 kg	66 kg
Potencia	750 W	750 W	1500 W	1500 W
Presión	5-8 bar	5-8 bar	5-8 bar	5-8 bar
Capacidad calderín	30 l	30 l	50 l	50 l
Nº Cabezales	1	1	2	2

# OFERTA ESPECIAL | Laboratorio

Del 1 de febrero al 30 de abril 2025

**IDS 2025** Del 25 al 29 de marzo



**MESTRA**

## Bandejas porta-trabajos

Amarillo REF. 100050  
Azul REF. 100052  
Rojo REF. 100054  
Verde REF. 100056  
Blanco REF. 100058

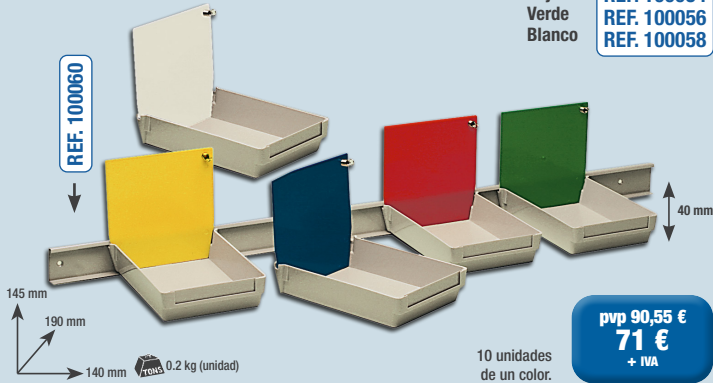

10 unidades de un color.

pvp 90,55 €  
**71 €**  
+ IVA

## Bandejas porta-trabajos altas

Amarillo REF. 100071  
Azul REF. 100072  
Rojo REF. 100073  
Verde REF. 100074  
Blanco REF. 100075

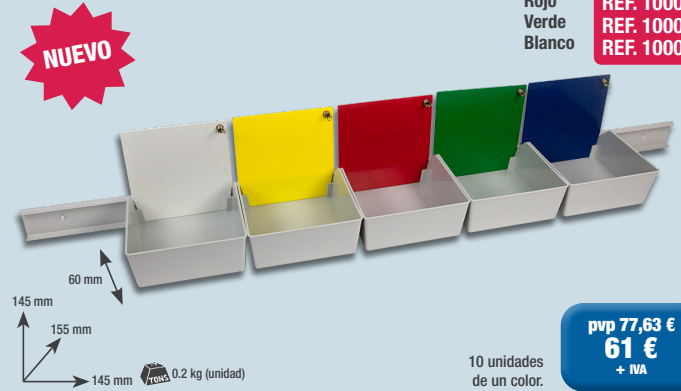

10 unidades de un color.

pvp 77,63 €  
**61 €**  
+ IVA

## Carro porta-bandejas

REF. 100048

pvp 430,10 €  
**335 €**  
+ IVA



Carro porta-bandejas + 60 bandejas pequeñas

REF. 100048-60

pvp 905,63 €  
**706 €**  
+ IVA

Carro porta-bandejas + 30 bandejas pequeñas + 20 bandejas grandes

REF. 100048-50

pvp 848,70 €  
**662 €**  
+ IVA

## Bandejas porta-trabajos grandes

Amarillo REF. 100062  
Azul REF. 100064  
Rojo REF. 100066  
Verde REF. 100068  
Blanco REF. 100069

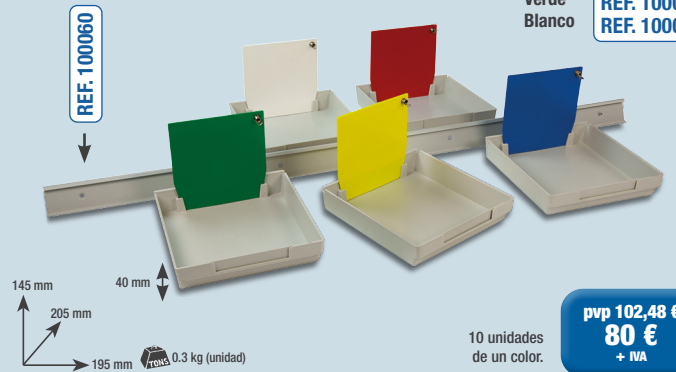

10 unidades de un color.

pvp 102,48 €  
**80 €**  
+ IVA

## Bandejas porta-trabajos sobremesa

Amarillo REF. 100043  
Azul REF. 100044  
Rojo REF. 100045  
Morado REF. 100046  
Blanco REF. 100047

\*No compatible con carro Ref. 100048 ni con barra soporte Ref. 100060



10 unidades de un color.

pvp 31,16 €  
**24 €**  
+ IVA

## Cajas para prótesis y ortodoncia

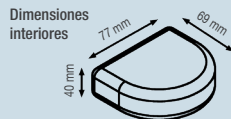

Cordón para cajas

REF. 070605

25 uds. suministradas en 6 colores surtidos con un metro de largo

REF. 070600

Fabricadas en plástico, 25 uds. surtidas.

**CONSULTAR PRECIOS**

## Cajas para ortodoncia

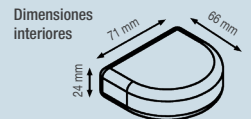

REF. 070590

Fabricadas en plástico, 25 uds. surtidas.

**CONSULTAR PRECIOS**

Ligera, práctica y con excelente visión clara y panorámica.  
La lupa es imprescindible para procedimientos clínicos y laborales.  
Fabricadas con resina CR-39, mayor resistencia contra abrasión  
y excelente transparencia.

- ✓ Disponible con aumento de 2,5x ó 3,5x.
- ✓ Dimensiones del embalaje: (CxLxH) 25,5 x 16,5 x 3,5 cm.
- ✓ Peso: 65g.

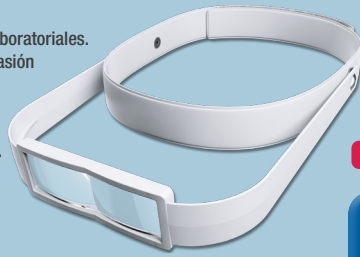

**OFERTA LANZAMIENTO**

Aumento 2,5 x  
**REF. 100076**

pvp 42 €  
**36 €**  
+ IVA

Aumento 3,5 x  
**REF. 100077**

pvp 42 €  
**36 €**  
+ IVA

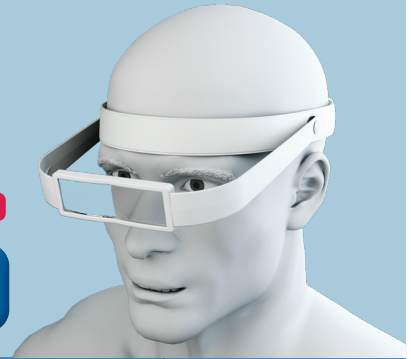

**Lámparas LED**

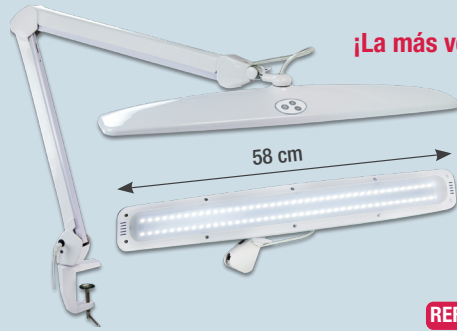

¡La más vendida!

**REF. 100288**

- ✓ 84 LEDs grandes.
- ✓ Temperatura de color 6000 K
- ✓ Intensidad de luz regulable táctil.
- ✓ Con pinza para sujeción a la mesa.
- ✓ Brazo especialmente rígido.

**SÚPER OFERTA**  
**90 €**  
+ IVA



**REF. 100289**

- ✓ 90 LEDs grandes.
- ✓ Temperatura de color 6000-7000 K
- ✓ Intensidad de luz regulable táctil.
- ✓ Con pinza para sujeción a la mesa.

**SÚPER OFERTA**  
**90 €**  
+ IVA

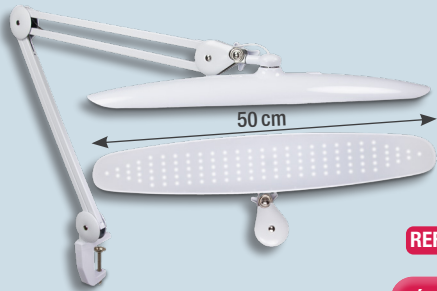

**REF. 100290**

- ✓ 117 LEDs.
- ✓ Temperatura de color 5600-6000 K
- ✓ Con pinza para sujeción a la mesa.

**SÚPER OFERTA**  
**90 €**  
+ IVA



**Lámpara lupa**

- ✓ 90 LEDs blancos.
- ✓ Diámetro lupa 190 mm
- ✓ Con pinza para sujeción a la mesa.

Lente de 3 dioptrías  
**REF. 100287**

Lente de 5 dioptrías  
**REF. 100287-5x**

**SÚPER OFERTA**  
**76 €**  
+ IVA



**REF. 100289V**

- ✓ 140 LEDs.
- ✓ Temperatura color 3000/6500 K
- ✓ 3 tipos de luz: fría, neutra y cálida.
- ✓ Intensidad de luz regulable táctil.
- ✓ Con pinza de sujeción a mesa.

pvp 150 €  
**108 €**  
+ IVA

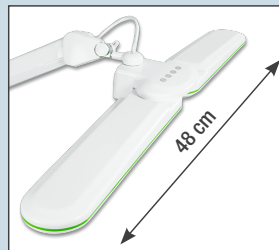

Giro de hasta 180°



Luz fría  
1 hilera



Luz neutra  
2 hileras



Luz cálida  
1 hilera

**Accesorios para lámpara y lupa**

**REF. 100287 - REF. 100288**



**REF. 100288-10**

Soporte con ruedas

pvp 71 €  
**57 €**  
+ IVA



**REF. 100288-02**

Sargento grande



**REF. 100288-03**

Soporte pared



**REF. 100288-04**

Soporte mesa atornillable

25 cm



**REF. 100288-07**

Soporte sobremesa



**MESTRA**

Talleres Mestraitua SL  
(+34) 944 530 388  
info@mestra.es - www.mestra.es  
48150 SONDIKA (Spain)

Oferta válida salvo error tipográfico o fin de existencias. El fabricante se reserva el derecho a modificaciones sin previo aviso.



Sistema de Gestión  
ISO 9001:2015

www.tuv.com  
ID 1100018003