

#innovatencion



wh.com



# INNOVATENCIÓN

**Innovación**  
Austriaca

**Atención**  
personalizada  
en España

## Ofertas y Novedades

Enero 2025 - Marzo 2025



**Catálogo interactivo:** Haga clic en los botones







# INNOVACIÓN

Innovación Austríaca  
Atención personalizada  
en España

Fotografías realizadas al equipo de W&H Ibérica

**Innovación:** El anillo  de luz LED+ de la gama Synea Vision garantiza una zona de tratamiento 100% sin sombras. **Atención:** Le asesoramos en la elección del instrumental rotatorio  más adecuado para la aplicación precisa.

Las primeras turbinas esterilizables del mundo con anillo LED+ quintuple no solo despuntan por su iluminación sin sombras, sino que también destacan en todas las aplicaciones como turbinas de alta gama. Experimente una sensación de trabajo totalmente nueva, con ausencia absoluta de sombras.

De **14 a 26 w**  
dispone de un instrumento  
adecuado para cada tratamiento.



**¡Gratis!**

**1 Bote de 120 toallitas desinfectantes BePro con cada instrumento**

Excepto Kits Cirugía y Plan Renove

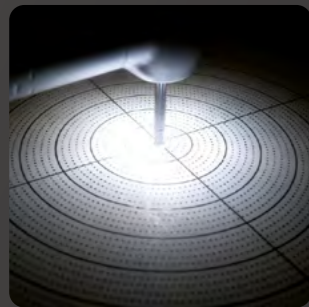

**Anillo de LED+**  
El único anillo con 5 LEDs esterilizable del mundo. ¡Por primera vez una luz sin sombras en la zona de tratamiento!

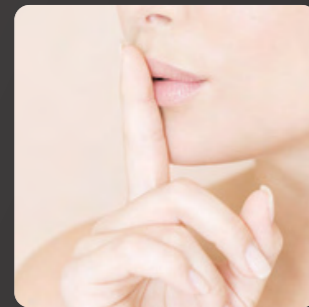

**Silencioso**  
Comodidad para usted y sus pacientes gracias a sus solo 59 decibelios.

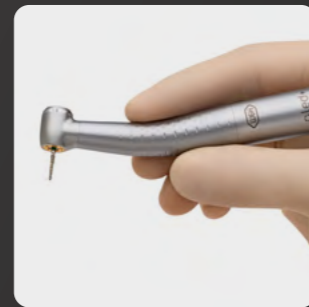

**Ergonomía**  
Instrumental ligero, y sin vibraciones, la combinación ideal para un trabajo intensivo.



**Seguridad**  
Las turbinas W&H disponen de cabezal higiénico<sup>1</sup> y válvula anti-retorno<sup>2</sup> que previenen la infección cruzada.

## Turbinas y contra-ángulos Instrumental de Clínica



				
<b>Turбина Vision TK-98 L+RQ-24</b>	<b>Turбина Fusion TG-98 L+RQ-24</b>	<b>Turбина Fusion TG-98 L/LM</b>	<b>Turбина Alegre TE-98 LQ+RQ-54</b>	<b>Turбина Alegre TE-95 RM</b>
<ul style="list-style-type: none"> <li>› Anillo LED+ sin sombras</li> <li>› 5 Sprays</li> <li>› Cabezal Ø11,5mm</li> <li>› 24 W / 360.000 rpm</li> <li>› Conexión W&amp;H</li> </ul>	<ul style="list-style-type: none"> <li>› Luz LED+</li> <li>› 4 Sprays</li> <li>› Cabezal Ø11,5mm</li> <li>› 21 W / 360.000 rpm</li> <li>› Conexión W&amp;H</li> </ul>	<ul style="list-style-type: none"> <li>› Luz LED+</li> <li>› 4 Sprays</li> <li>› Cabezal Ø11,5mm</li> <li>› 21 W / 360.000 rpm</li> <li>› Conexión W&amp;H/Multiflex<sup>®**</sup></li> </ul>	<ul style="list-style-type: none"> <li>› Luz LED+ Autogenerada</li> <li>› 3 Sprays</li> <li>› Cabezal Ø12,2mm</li> <li>› 18 W / 330.000 rpm</li> <li>› Conexión W&amp;H</li> </ul>	<ul style="list-style-type: none"> <li>› Sin luz</li> <li>› Spray simple</li> <li>› Cabezal Ø12,2mm</li> <li>› 18 W / 330.000 rpm</li> <li>› Conexión 4 Vías</li> </ul>
<b>1.199€</b> <del>-2.085€</del> Ref. 99600021	<b>825€</b> <del>-1.444€</del> Ref. 99600020	<b>625€</b> <del>-1.086€</del> Ref. 30001000 / 30003000	<b>699€</b> <del>-1.209€</del> Ref. 99600191	<b>350€</b> <del>-574€</del> Ref. 30075000

			
<b>Contra-ángulo Fusion WG-99 A/LT</b>	<b>Contra-ángulo Fusion WG-56 A/LT</b>	<b>Contra-ángulo Alegre WE-99 LED G</b>	<b>Contra-ángulo Alegre WE-56 LED G</b>
<ul style="list-style-type: none"> <li>› Sin luz / Luz barra de vidrio</li> <li>› 4 Sprays</li> <li>› Cabezal Ø 9,5mm</li> <li>› Contra-ángulo 1:5</li> </ul>	<ul style="list-style-type: none"> <li>› Sin luz / Luz barra de vidrio</li> <li>› Spray simple</li> <li>› Cabezal Ø 9,5mm</li> <li>› Contra-ángulo 1:1</li> </ul>	<ul style="list-style-type: none"> <li>› Luz LED+ Autogenerada</li> <li>› 3 Sprays</li> <li>› Cabezal Ø 10,1mm</li> <li>› Contra-ángulo 1:4,5</li> </ul>	<ul style="list-style-type: none"> <li>› Luz LED+ Autogenerada</li> <li>› Spray simple</li> <li>› Cabezal Ø 10,1mm</li> <li>› Contra-ángulo 1:1</li> </ul>
<b>610€</b> <del>-959€</del> Ref. 30008000	<b>820€</b> <del>-1.380€</del> Ref. 30007000	<b>495€</b> <del>-844€</del> Ref. 30010000	<b>550€</b> <del>-959,22€</del> Ref. 30009000
<b>845€</b> <del>-1.402€</del> Ref. 10259900	<b>615€</b> <del>-1.038€</del> Ref. 10255600		

<sup>1</sup> Sistema exclusivo W&H patentado en Europa y EEUU <sup>2</sup> En las turbinas con conexión W&H Fotoquick<sup>®</sup> la válvula anti-retorno se encuentra en el acoplamiento.







# INNOVATENCIÓN

Innovación Austríaca  
Atención personalizada  
en España

Fotografías realizadas al equipo de W&H Ibérica

**Innovación:** Gama Alegra, proporciona luz LED+ autogenerada  permitiendo disponer de luz LED en equipos sin luz. **Atención:** Diseñados para ser sostenibles  pudiendo ser reparados al detalle por nuestro Servicio Técnico ProService.

La óptima posición del LED en el cabezal de la turbina Alegra con luz, garantiza la mejor visibilidad e iluminación del lugar de tratamiento.

Mediante la integración de un generador en el acoplamiento, es posible el uso de turbinas con luz en equipos que no disponen de luz.

Hasta  
**410.000 rpm**

Gracias a la geometría optimizada de las paletas, el rotor alcanza un rendimiento más alto.



**1 Bote de 120 toallitas desinfectantes BePro con cada instrumento**

Excepto Kits Cirugía y Plan Renove



#### Ergonomía

Una fácil rotación de 360° de la turbina con luz en el acoplamiento Roto Quick, un reducido peso total y un diseño estilizado garantizan un trabajo sin cansancio.



#### Larga vida útil

Tecnologías innovadoras, materiales de alta calidad y estrictos criterios de calidad garantizan una vida útil más larga de las turbinas Alegra.

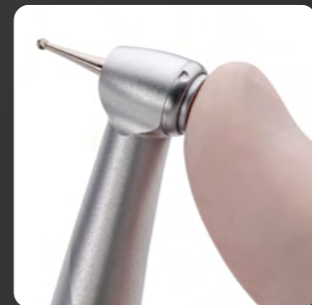

#### Fácil cambio de fresa

El fácil manejo del botón de presión facilita un cambio de fresa rápido. ¡Todo sin herramientas!

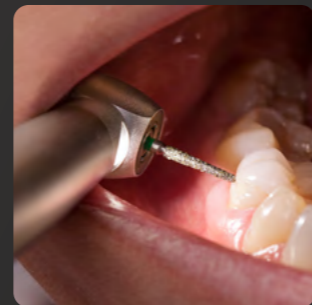

#### Visibilidad perfecta

La posición del LED en el cabezal de la turbina garantiza la mejor visibilidad e iluminación del lugar de tratamiento.

Ofertas Especiales

## Packs Instrumental de Clínica



**Pack 01**  
**Synea Fusion**  
**Luz LED+**

- Turbina TG-98 L LED+
- Acoplamiento RQ-24
- C.A. 1:1 WG-56 A sin luz
- P.M. 1:1 HG-43 A sin luz

**1.535€**

~~2.962€~~

Ref. 99600423



**Pack 02**  
**Synea Fusion**  
**Luz LED+**

- Turbina TG-98 L LED+
- Acoplamiento RQ-24
- C.A. 1:1 WG-56 A sin luz

**1.265€**

~~2.275€~~

Ref. 99600425



**Pack 03**  
**Synea Fusion**  
**Multiflex\*\* Luz**

- Turbina TG-98 LM Luz
- C.A. 1:1 WG-56 A sin luz

**1.055€**

~~1.917€~~

Ref. 99600552



**Pack 04**  
**Alegra 4 Vías**  
**sin Luz**

- Turbina TE-95 RM sin luz
- C.A. 1:1 WG-56 A sin luz

**795€**

~~1.405€~~

Ref. 99600551

### Packs Luz LED+ Autogenerada

Luz para equipos sin luz



**Pack 05**  
**Alegra Luz**  
**Autogenerada**

- Turbina TE-98 LQ LED+
- Acoplamiento RQ-54
- C.A. 1:1 WG-56 A sin luz
- P.M. 1:1 HG-43 A sin luz

**1.455€**

~~2.727€~~

Ref. 99600189



**Pack 06**  
**Alegra Luz**  
**Autogenerada**

- Turbina TE-98 LQ LED+
- Acoplamiento RQ-54
- C.A. 1:1 WG-56 A sin luz

**1.150€**

~~2.959€~~

Ref. 99600424



**Pack 07**  
**Alegra Luz**  
**Autogenerada**

- Turbina TE-98 LQ LED+
- Acoplamiento RQ-54
- C.A. 1:1 WE-56 LED G LED+

**1.245€**

~~2.229€~~

Ref. 99600496



Con la ayuda de un generador en el acoplamiento Roto Quick, es posible el uso de turbinas con luz en equipos que no disponen de luz.







Fotografías realizadas al equipo de W&H Ibérica

Concebido para los materiales más duros

# Instrumental Synea Power Edition

**Innovación:** El nuevo sistema de sujeción de Synea Power Edition, está concebido para aplicaciones con materiales altamente resistentes  como el zirconio. **Atención:** Ponemos a su disposición un experto  en profilaxis y sus distintos tratamientos.

Synea Power Edition se ha concebido especialmente para aplicaciones difíciles, como la eliminación de material de caries, cavidades, empastes, coronas y puentes. Son la solución óptima para los materiales cerámicos como el zirconio, que se utilizan cada vez más en la odontología restaurativa.



Hasta un **20%** más de fuerza de sujeción que alarga su vida útil trabajando con materiales de alta dureza.



**¡Gratis!**

**1 Bote de 120 toallitas desinfectantes BePro con cada instrumento**

Excepto Kits Cirugía y Plan Renove



**Mayor fuerza de sujeción**  
El nuevo sistema de sujeción FG, con un aumento de la fuerza de sujeción de un 20%, está concebido para aplicaciones con materiales más resistentes.



**Refrigeración óptima**  
Con tres salidas de spray más grandes, perfectamente colocadas alrededor de la fresa, y un flujo de agua de más de 50 ml/min, Synea Power Edition ofrece uno niveles impresionantes de refrigeración y corte.



**Mayor rendimiento con la misma presión de apriete**  
Estos contra-ángulos extra-fuertes tratan el material de alta resistencia en menos tiempo y con menos esfuerzo que los contra-ángulos de alta velocidad normales.

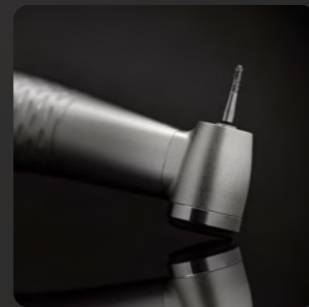

**Nuevo diseño de cabezal y ergonomía óptima**  
El cabezal está colocado más alto para guiar mejor la fresa. Gracias al diseño óptimo del vástago se garantiza una sujeción segura y un equilibrio perfecto.



**Contra-ángulo WK-900 LT**

- › Luz barra de vidrio
- › Revestimiento Anti-arañazos
- › Spray triple
- › Cabezal Ø 10,7 mm
- › Contra-ángulo 1:4

**1.495€**

~~1.788 €~~

Ref. 30418000



**Contra-ángulo WG-900 LT**

- › Luz barra de vidrio
- › Spray triple
- › Cabezal Ø 10,7 mm
- › Contra-ángulo 1:4

**1.145€**

~~1.357 €~~

Ref. 30459000



**Contra-ángulo WG-900 A**

- › Sin luz
- › Spray triple
- › Cabezal Ø 10,7 mm
- › Contra-ángulo 1:4

**925€**

~~1.089 €~~

Ref. 30460000



## Instrumental para profilaxis

Limpieza y pulido perfectos



**Proxeo Twist WP-66 W**

- › Sin luz
- › Contra-ángulo 4:1
- Para copas y cepillos con sistema LatchShort W&H\*\*

**380€**

~~556 €~~

Ref. 10216443

**Contra-ángulo WP-64 MU**

- › Sin luz
- › Contra-ángulo 4:1
- Para copas y cepillos con sistema Screw-in y Snap-on\*\*

**380€**

~~556 €~~

Ref. 30189000



**Catálogo interactivo:** Haga clic en los botones para obtener más información

\* Consulte condiciones en [wh.com](http://wh.com)

\*\*Copas, cepillos, puntas y/o limas no incluidas







# INNOVATENCIÓN

Innovación Austriaca  
Atención personalizada  
en España

Fotografías realizadas al equipo de W&H Iberica

**Innovación:** Unidad de mantenimiento Assistina One, Limpieza y lubricación por rotación en tan solo 18  segundos. **Atención:** Le ayudamos a calcular los consumos  en los mantenimientos para optimizar los costes de su clínica.

**Uso rápido, exhaustivo y cómodo:** Assistina One hace que el mantenimiento de instrumental rotatorio resulte más sencillo, con lo que el trabajo avanza con mayor rapidez. Gracias al tiempo de ciclo más corto de su clase y a sus excepcionales resultados, la innovadora Assistina One es una solución de mantenimiento de máxima calidad, diseñada para profesionales de la odontología.

Solo  
**18 segundos**  
para la lubricación y la limpieza  
completas de los canales de spray.



Hasta  
**2.800 ciclos**  
con los líquidos de lubricante y  
limpieza incluidos.



**Botón de inicio One Touch**  
Para un uso fácil e intuitivo, la lubricación y la limpieza completas de los canales de spray apenas tardan 18 segundos.



**Sistema Quick Connect**  
Cambio flexible entre piezas de mano gracias a los adaptadores Quick ISO y Quick RM.



**Cartuchos listos para usar**  
Ahorre gracias al consumo adecuado de lubricante y a una limpieza interna precisa que garantiza la larga vida útil del instrumental.



**Filtro HEPA**  
Para cumplir las normas higiénicas y para mantener un entorno de trabajo limpio.

## Limpieza y lubricación Mantenimiento Assistina



18"

quick  
connect  
by W&H

### Assistina ONE

- › Limpieza y lubricación en sólo **18 seg.**
- › Incluye líquidos lubricante y de limpieza para 2.800 ciclos
- › Incluye adaptador Quick RM y Quick ISO
- › Incluye filtro HEPA

**1.470€**

~~1.864€~~

Ref. 30398003



Años de  
Garantía  
W&H

35"

assistina  
301 plus

### Assistina 301 plus

- › Limpieza y lubricación en sólo **35 seg.**
- › Incluye líquidos lubricante y de limpieza para 7.000 ciclos
- › Incluye adaptador para turbinas fijas o adaptadores con conexión fija de 4 vías

**995€**

~~1.699€~~

Ref. 00030125

Nuevo

### Pistola de aire Q-Dry

Q-Dry ofrece una solución de secado interno óptima para las piezas de mano después de los procesos de limpieza.

**159€**

~~185€~~

Ref. 19723118

## Accesorios Esterilización

Su mejor complemento



### Test Helix 250 tiras

Dispositivo para verificar el proceso de esterilización con el fin de evaluar la capacidad de eliminación de aire y penetración de vapor de un esterilizador.

**59€**

~~79,07€~~

Ref. T800207X

### Trazabilidad EliSafe

- › Impresora de etiquetas
- › 1 Rollo de 2.100 etiquetas
- › 1 Cinta cera/resina
- › Lector de código de barras
- › Para Lina RIK, Lara y Lisa VA 2019

**940€**

~~1.267,20€~~

Ref. 99600601

### Tratamiento de agua Multidem C27

Ofrece un agua desmineralizada de gran calidad.

C27

**335€**

~~600€~~

Ref. 19723112

C27 + Pistola

**395€**

~~619€~~

Ref. 99600521

### Unidad de Sellado Seal²

- › Con superficie de trabajo
- › Portarrollos doble
- › Sellado de 12 mm de ancho

**540€**



~~800€~~

Ref. 19722101



# INNOVATENCIÓN

Innovación Austríaca  
Atención personalizada  
en España

**Innovación:** Nuestros esterilizadores Clase B cuentan con el Asistente Inteligente  ioDent<sup>®</sup>. **Atención:** Formación personalizada  gratuita de mano de nuestro experto en esterilización.



Fotografías realizadas al equipo de W&H Ibérica

Los esterilizadores W&H cuentan con ciclos clase B con cargas de hasta 28 litros, ciclos rápidos que permiten esterilizar entre pacientes y ciclo textil de 121°C para mascarillas y ropa. Incluye conexión de llenado y vaciado automático.

Gracias a su reducido consumo de agua, de energía y costes de servicio, los esterilizadores W&H pueden considerarse de los más rentables del mercado.

En solo

**9' minutos**

Los esterilizadores W&H ofrecen reducidos tiempos de esterilización desde 9 minutos para instrumentos no embolsados.

De

**3 a 28 litros**

Nuestra gama de esterilizadores le ofrece soluciones adaptadas a sus necesidades con esterilizadores de 3, 5, 17, 22 y 28 litros.



**Coste de mantenimiento**

Gracias a sus costes de servicio, con la primera revisión técnica a los 4.000 ciclos, los esterilizadores de W&H pueden considerarse entre los más convenientes durante la vida útil del producto.



**Consumo de energía y agua**

Optimizar el tiempo de secado significa menos consumo de energía y agua. Por eso nuestros esterilizadores son una solución económica y ecológica.



**Velocidad del tiempo de ciclo**

La tecnología patentada de W&H adapta el tiempo de secado a la masa de la carga. Esto reduce el tiempo del ciclo, aumenta la longevidad de sus herramientas y optimiza el consumo de energía.



Los esterilizadores incluyen

**Formación por Videoconferencia Personalizada**



## Tecnología y ecología al mejor precio Esterilizadores Clase B



**Lina 22 litros**

- Pantalla táctil a color
- Registro del ciclo
- 3 Bandejas
- De 7 a 10 ciclos, con cada depósito
- **Ciclo Corto ECO B de 28 minutos, con carga de hasta 0,5 kilos**
- Medidas 465 L x 452 H x 646 P

**4.195€**

~~-6.346€~~

Ref. 19952131

**9'**

**El nuevo esterilizador Lisa MINI con ciclo optimizado clase B permite procesar instrumentos embolsados y sellados en menos de 18 min. y sin embolsar en menos de 9 min.**

Con sus pequeñas dimensiones, Lisa Mini se puede instalar fácilmente en la sala de higiene. Además, ofrece la posibilidad de colocar objetos encima de él.

**Lisa MINI 5 litros**

- Pantalla táctil a color
- Registro del ciclo
- 2 Bandejas
- De 3 a 7 ciclos, con cada depósito
- **Ciclo Corto S de 9 minutos, con carga de hasta 1,5 kilos**
- Medidas 440 L x 200 H x 666 P

**3.795€**

~~-5.628€~~

Ref. 99700044



**Lara 22 litros**

- Pantalla táctil a color
- Registro del ciclo
- 5 Bandejas con capacidad extra
- De 7 a 15 ciclos, con un depósito de 4,8 l
- **Ciclo Fast de 20 minutos, con carga de hasta 2 kilos**
- Medidas 465 L x 452 H x 646 P

**5.095€**

~~-8.984€~~

Ref. 19942129



**Lisa 22 litros**

- Pantalla táctil a color Ellsense
- Registro del ciclo
- 5 Bandejas
- De 7 a 15 ciclos, con un depósito de 4,8 l
- **Ciclo Eco Dry+\*\* de 13 minutos, con carga de hasta 2 kilos**
- Medidas 465 L x 452 H x 634 P

**6.715€**

~~-10.235€~~

Ref. 19932180





**Lara XL 28 litros**

- Pantalla táctil a color
- Registro de datos
- 6 Bandejas
- De 5 a 10 ciclos, con cada depósito
- **Ciclo Fast de 20 minutos, con carga de hasta 2 kilos**
- Medidas 492 L x 455 H x 614 P

**7.115€**

~~-10.463€~~

Ref. 99600600

  **Catálogo interactivo:** Haga clic en los botones para obtener más información

\* Consulte condiciones en [wh.com](http://wh.com)

\*\* El programa Eco Dry+ adapta el tiempo del ciclo a la cantidad de la carga.

<sup>1</sup> Ciclo rápido







# INNOVATENCIÓN

Innovación Austriaca  
Atención personalizada  
en España

Fotografías realizadas al equipo de W&H Ibérica

**Innovación:** El instrumental de cirugía W&H con luz LED+ autogenerada  garantiza una calidad LED+ perfecta, tanto si dispone de luz como si no en la unidad quirúrgica. **Atención:** Revisión Anual  Gratuita para garantizar un funcionamiento perfecto.

Las piezas de mano y los contra-ángulos quirúrgicos para cirugía oral, implantología y cirugía maxilofacial, ofrecen una iluminación perfecta de la zona de tratamiento facilitando el camino para un resultado de tratamiento perfecto, tanto si el dispositivo dispone de luz como si no.

Hasta  
**40.000 rpm**  
garantizan la potencia adecuada para cada intervención.



**¡Gratis!**

**1 Bote de 120 toallitas desinfectantes BePro con cada instrumento**

Excepción Kits Cirugía y Plan Renove

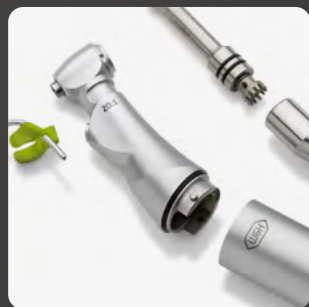

**Desmontables sin herramientas**

Para una limpieza especialmente profunda, los instrumentos se pueden montar y desmontar fácil y rápidamente sin la necesidad de herramientas.

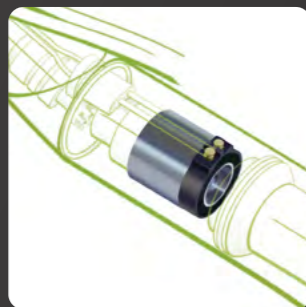

**Suministro de corriente independiente**

En el momento en que se pone en funcionamiento el contra-ángulo, el generador comienza a girar, produciendo la corriente suficiente para el Mini LED+.



**Iluminación perfecta**

Al reducir a la mitad el tamaño de un LED normal, el Mini LED+ puede integrarse muy cerca de la punta y ofrecer así una iluminación perfecta.

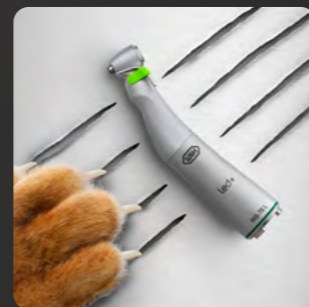

**Resistente a los arañazos**

Gracias a este revestimiento único, los instrumentos quedan protegidos de los arañazos. Lo que los mantiene como nuevos mucho más tiempo, además de facilitar su limpieza.

Luz Mini LED+ Autogenerada

## Instrumental de Cirugía



**WS-75 LG**

- › Mini LED+ Autogenerada
- › Spray externo
- › Contra-ángulo 20:1
- › Desmontable

**1.310€**

~~1.829,22€~~  
Ref. 30032000



**WS-75 L**

- › Mini LED+ continua
- › Spray externo
- › Contra-ángulo 20:1
- › Desmontable

**1.210€**

~~1.621,22€~~  
Ref. 30033000



**WI-75 E/KM**

- › Sin luz
- › Spray externo
- › Contra-ángulo 20:1
- › No desmontable

**835€**

~~1.135,22€~~  
Ref. 10207550



**WS-91 LG 45°**

- › Mini LED+ Autogenerada
- › Spray triple
- › Contra-ángulo 1:2,7
- › Desmontable

**1.315€**

~~1.687,22€~~  
Ref. 30048000



**ZYGOMA SZ-75**

- › Sin luz
- › Spray externo
- › Pieza de mano 20:1
- › Desmontable

**1.865€**

~~2.514,22€~~  
Ref. 30095000



**S-11 / S-11 LG**

- › Sin luz / Mini LED+ Autogenerada
- › Spray externo
- › Pieza de mano 1:1
- › Desmontable

**835€**

~~1.177,22€~~  
Ref. 30056000

**1.310€**

~~1.801,22€~~  
Ref. 30057000

Motor de Implantología

## Implantmed Classic SI-923



**Implantmed Classic SI-923 Kit A sin luz**

- › Implantmed CLASSIC SI-923
- › Pedal con cable S-N2
- › NUEVO micromotor SIN luz\*\* EM-19
- › Contra-ángulo WI-75 E/KM

**2.935€**

~~4.959€~~  
Ref. 99600494



**Implantmed Classic SI-923 Kit B luz autogenerada**

- › Implantmed CLASSIC SI-923
- › Pedal con cable S-N2
- › NUEVO micromotor SIN luz\*\* EM-19
- › Contra-ángulo WS-75 LG

**3.250€**

~~5.553€~~  
Ref. 99600495



Cirugía oral, implantología y piezocirugía en un solo dispositivo

# Exclusiva Mundial

La única solución 360° del mercado.  
**¡Una compra de presente y futuro!**  
Solución versátil en las áreas de  
cirugía oral e implantología.

# INNOVATENCIÓN

Innovación Austriaca  
**Atención personalizada  
en España**

El nuevo sistema modular de Implantmed Plus y el Módulo Piezomed, junto a la gama de productos de cirugía de W&H, le permitirán adaptar el equipo a sus necesidades de cirugía oral e implantología ahora y en el futuro.

## Módulo Piezomed

Permite configurar el dispositivo tanto para la parte de implantología como para la parte de piezocirugía, utilizando el mismo pedal, la misma bomba y una única línea doble de irrigación.



## Valor ISQ Implant Stability Quotient

Permite monitorear el progreso de curación (osteointegración) de manera objetiva y no invasiva en cada paciente individual para pasar de manera segura a la fase protésica.



## Gráfico de torque

Ayuda a determinar objetivamente la estabilidad primaria, información fundamental para evitar errores en la elección clínica tras la fase de inserción (tiempo de curación).



## Función de documentación

Permite archivar y almacenar todos los datos esenciales de la intervención mediante una memoria USB.



## Actualización de software constante

Actualización con nuevas funciones. De esta manera abrimos perspectivas completamente nuevas para el uso de su dispositivo quirúrgico en la realidad digital.



## Función CCW

Preserva y compacta el hueso para obtener una mejor estabilidad mecánica del implante, especialmente en hueso esponjoso. El programa fue desarrollado para ser utilizado con fresas de oseodensificación.

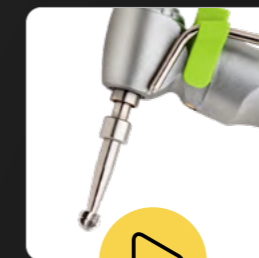

Catálogo interactivo: Haga clic en los botones para obtener más información

\* Consulte condiciones en [wh.com](http://wh.com)



Motor de cirugía oral e implantología



# Implantmed Plus SI-1023



## INNOVATENCIÓN

Innovación Austríaca  
Atención personalizada  
en España

Fotografías realizadas al equipo de W&H Ibérica

**Innovación:** Implantmed Plus dispone de pedal inalámbrico  y documentación integrada USB. **Atención:** Ponemos a su disposición equipos de préstamo y sustitución  a medida para sus cursos y cirugías.

**Implantmed Plus** evita que se necrose el hueso gracias a su función especial de mecanizado de roscas. Documenta todos sus valores de inserción del implante en USB para un tratamiento ajustado y personalizado y permite evaluar la estabilidad del implante gracias a la conectividad con Beacon, evaluando los tiempos justos para las carga. Además, gracias su pedal inalámbrico, dispone de una total libertad de movimiento.

Potencia  
**6.2 Ncm**  
El torque máximo del micromotor ofrece 6,2 Ncm permitiéndole trabajar con la potencia adecuada.

Hasta  
**40.000 rpm**  
Rango de revoluciones en el micromotor dentro del rango de tensión nominal: 200 - 40.000 rpm.



**Gráfico de torque** que ayuda a determinar objetivamente la estabilidad primaria, información fundamental para evitar errores en la elección clínica posterior a la fase de inserción (tiempo de cicatrización).



**Valor ISQ\*** que permite monitorizar el progreso del proceso de cicatrización (osteointegración) de forma objetiva y no invasiva en cada paciente individual para pasar de forma segura a la fase protésica.



Implantmed incluye **Formación por Videoconferencia Personalizada**



**Línea de irrigación monouso**

**77,97€**  
Pack de 6 líneas  
Ref. 04363800



**Kit C-01 sin luz**  
› Implantmed PLUS SI-1023  
› **Pedal con cable S-N2**  
› Micromotor SIN luz EM-19  
› Contra-ángulo WI-75 E/KM

**3.735€** **3.210€**  
~~-5.174€~~ **Renove\***  
Ref. 99600426 Ref. 99600452



**Kit C-02 con luz LED+ autogenerada**  
› Implantmed PLUS SI-1023  
› **Pedal con cable S-N2**  
› Micromotor SIN luz EM-19  
› Contra-ángulo WS-75 LG

**4.050€** **3.525€**  
~~-5.765€~~ **Renove\***  
Ref. 99600427 Ref. 99600453



**Kit C-03 con luz LED+ continua**  
› Implantmed PLUS SI-1023  
› **Pedal con cable S-N2**  
› Micromotor CON luz EM-19 LC  
› Contra-ángulo WS-75 L

**4.365€** **3.840€**  
~~-6.237€~~ **Renove\***  
Ref. 99600428 Ref. 99600454



**Kit W-01 sin luz**  
› Implantmed PLUS SI-1023  
› **Pedal inalámbrico S-NW**  
› Micromotor SIN luz EM-19  
› Contra-ángulo WI-75 E/KM

**4.050€** **3.525€**  
~~-5.646€~~ **Renove\***  
Ref. 99600429 Ref. 99600455





**Kit W-02 con luz LED+ autogenerada**  
› Implantmed PLUS SI-1023  
› **Pedal inalámbrico S-NW**  
› Micromotor SIN luz EM-19  
› Contra-ángulo WS-75 LG

**4.365€** **3.840€**  
~~-6.240€~~ **Renove\***  
Ref. 99600430 Ref. 99600456



**Kit W-03 con luz LED+ continua**  
› Implantmed PLUS SI-1023  
› **Pedal inalámbrico S-NW**  
› Micromotor CON luz EM-19 LC  
› Contra-ángulo WS-75 L

**4.680€** **4.155€**  
~~-6.714€~~ **Renove\***  
Ref. 99600431 Ref. 99600457

  **Catálogo interactivo:** Haga clic en los botones para obtener más información

\* Consulte condiciones en [wh.com](http://wh.com)







# INNOVATENCIÓN

Innovación Austriaca  
Atención personalizada  
en España

Fotografías realizadas al equipo de W&H Ibérica

**Innovación:** Sistema modular  Implantmed Plus y Módulo Piezomed: cirugía oral, implantología y piezocirugía en un solo dispositivo. **Atención:** Un experto en cirugía  para resolver sus dudas sobre nuestros productos y los distintos tratamientos.

### Módulo Piezomed junto con Implantmed Plus

La combinación de Implantmed plus y el Módulo Piezomed, junto a la gama de productos W&H, revolucionan la cirugía oral y la implantología. Cirugía ósea mínimamente invasiva, preparación del lecho, mecanizado de roscas, inserción del implante, medición de la osteointegración, documentación. La única solución 360°.

Legislación  
**MDR2021**  
Adaptado al Nuevo Reglamento Europeo sobre Dispositivos Médicos (MDR Mayo 2021)

Piezomed incluye  
**Formación por Videoconferencia Personalizada**



**Reconocimiento automático del inserto**  
Piezomed reconoce automáticamente el inserto que va a utilizar y le asigna el grupo de potencia correcto.

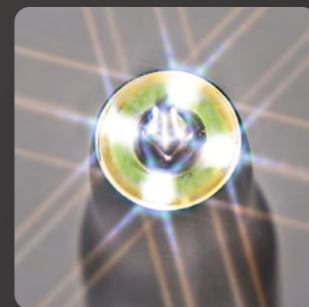

**Innovador anillo LED**  
La luz, al no proyectar sombras, proporciona una iluminación ideal para el campo de operación. La pieza de mano con módulo de LED y cable es termodesinfectable y esterilizable.



**Refrigeración eficaz en la zona de trabajo**  
El suministro de refrigerante, atraviesa el inserto hasta el punto de trabajo, garantizando una refrigeración óptima del inserto y del tejido duro a tratar.



**Modularidad**  
Permite configurar el dispositivo tanto para la parte de implantología como para la parte de piezocirugía, utilizando el mismo pedal, la misma bomba y una única línea doble de irrigación.

## Plug & Play para Implantmed Plus Módulos Piezomed



### Módulo Piezomed Plus

- Microprocesador de última generación
- Potencia 24W
- Pieza de mano con luz SA-40 L
- Detección automática del inserto
- Cambiador de insertos
- Librería de insertos
- 6 líneas de irrigación

**4.300€** **3.800€**

~~5.635€~~  
Ref. 90000350 **Oferta\*\***  
\*\*Al comprarlo junto a Implantmed Plus



### Módulo Piezomed Classic

- Microprocesador de última generación
- Potencia 18W
- Pieza de mano sin luz SA-40
- Cambiador de insertos
- 6 líneas de irrigación

**3.250€** **2.750€**

~~4.990€~~  
Ref. 90000349 **Oferta\*\***  
\*\*Al comprarlo junto a Implantmed Plus



**Kit Insertos Oral Surgery**  
Incluye: Insertos EX1, S1, S2, S3, B3, B7 y caja porta insertos.

**890€**

~~1.377€~~  
Ref. 99000599

### Nueva línea de irrigación doble

Línea de irrigación con dos salidas necesaria para el uso conjunto del Módulo Piezomed y de Implantmed Plus.

**79,11€**

Pack de 6 líneas  
Ref. 08072750







Fotografías realizadas al equipo de W&H Ibérica

Motor de cirugía ósea ultrasónica

# Piezomed Classic



**Innovación:** Piezomed Classic incluye detección automática del grupo de potencia del inserto garantizando un tratamiento rápido y seguro.

**Atención:** Le ofrecemos formación por videoconferencia personalizada.

**Piezomed facilita el trabajo del cirujano:**

Gracias a la innovadora tecnología ultrasónica, actúa con gran precisión exclusivamente sobre la sustancia ósea. El tejido blando circundante está protegido. Un alivio notable también para el paciente: ¡menos dolor, y una mejor curación!

Legislación  
**MDR2021**  
Adaptado al Nuevo Reglamento Europeo sobre Dispositivos Médicos (MDR Mayo 2021)

Más potencia  
**20%**  
Con la función Boost, la potencia básica ajustada puede incrementarse un 20% durante un corto periodo de tiempo.



**Reconocimiento automático del inserto**  
Piezomed reconoce automáticamente el inserto que va a utilizar y le asigna el grupo de potencia correcto.



**Innovador anillo LED**  
La luz, al no proyectar sombras, proporciona una iluminación ideal para el campo de operación. La pieza de mano con módulo de LED y cable es termodesinfectable y esterilizable.



**Refrigeración eficaz en la zona de trabajo**  
El suministro de refrigerante, atraviesa el inserto hasta el punto de trabajo, garantizando una refrigeración óptima del inserto y del tejido duro a tratar.

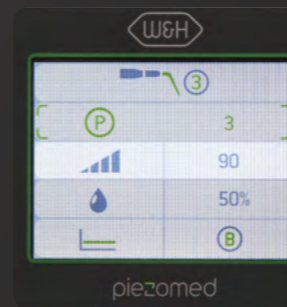

**Función drenado automático**  
Optimiza el mantenimiento y permite la irrigación y limpieza de la zona de tratamiento.



**Piezomed Classic KIT BONE**

- › Kit Bone: B1, B2R, B2L, B3, B4, B5
- › Pedal con cable, llave, 3 líneas de irrigación y caja de esterilización

**5.245€**

-9.139€  
Ref. 30078000



**Piezomed Classic KITS BONE y SPECIAL**

- › Kit Bone: B1, B2R, B2L, B3, B4, B5
- › Kit Special: S1, S2, S3, S4, S5
- › Pedal con cable, llave, 3 líneas de irrigación y caja de esterilización

**5.725€**

-9.967€  
Ref. 99600498



**Kit Bone Cirugía ósea**

Insertos para cirugía ósea, corticotomías, split crest, bone grafting, injerto de bloque, remodelación ósea: B1, B2R, B2L, B3, B4, B5

**Kit Special Elevación seno**

Insertos para la elevación del seno maxilar lateral (Sinus Lift): S1, S2, S3, S4, S5



Piezomed incluye **Formación por Videoconferencia Personalizada**



**Adaptado al Nuevo Reglamento Europeo sobre Dispositivos Médicos (MDR Mayo 2021)**



**Inserto B6 / B7**

Inserto de sierra circular, máxima eficiencia de corte y mínimo grosor (0,25 / 0,30 mm). **PERMITE REALIZAR OSTEOTOMÍAS EN ZONAS DE ABORDAJE QUIRÚRGICO COMPROMETIDO DONDE LAS SIERRAS ESTÁNDAR NO PUEDEN.**

**160€**

-253€  
Ref. 07022500 / 07022600

**Catálogo interactivo:** Haga clic en los botones para obtener más información

\* Consulte condiciones en [wh.com](http://wh.com)





**Innovación:** Osstell Beacon le ayuda a controlar la osteointegración evitando rechazos en pacientes de alto riesgo. **Atención:** Osstell Beacon dispone de la Plataforma gratuita Osstell Connect con más de un millón de mediciones.

**Osstell Connect** es la plataforma gratuita "online" para ayudarle a planificar y tomar decisiones sobre las características del paciente y los tratamientos con implantes, optimizando los períodos de curación.

Osstell Connect es el portal online más grande del mundo con más de medio millón de mediciones realizadas.

**Ventajas de Osstell Connect:**

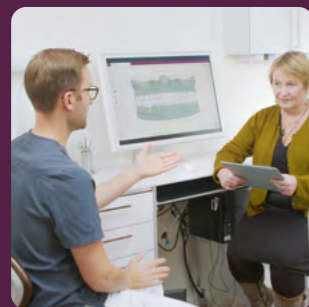

**Confianza del paciente**  
Una forma de aumentar la confianza de los pacientes en el éxito de su tratamiento con un informe que pueden consultar y conservar.

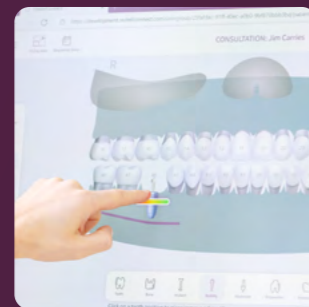

**Rendimiento clínico**  
Ayuda a planificar y tomar decisiones relacionadas con las características de los pacientes y los tratamientos con implantes, para optimizar los períodos de curación para diferentes situaciones clínicas e implantes.



**Información aplicable**  
Realice un seguimiento de sus estadísticas para comprender y mejorar los métodos y el nivel de éxito de los tratamientos. Obtenga acceso a información clínica que le ayudará a planificar el mejor tratamiento para sus pacientes.



**Decisiones basadas en datos**  
Obtenga información sobre cómo la carga de protocolos, las marcas de implantes que utiliza y las características de riesgo de sus pacientes afectan el tiempo de curación particular de los pacientes.

Único avalado con  
**+1500**  
estudios clínicos o científicos independientes.

Escala  
**ISQ**  
Los valores ISQ\* se muestran en un círculo cromático que proporciona información sobre el grado de la osteointegración.



**Catálogo interactivo:** Haga clic en los botones para obtener más información

Medición de la estabilidad del implante  
**Osstell Beacon**

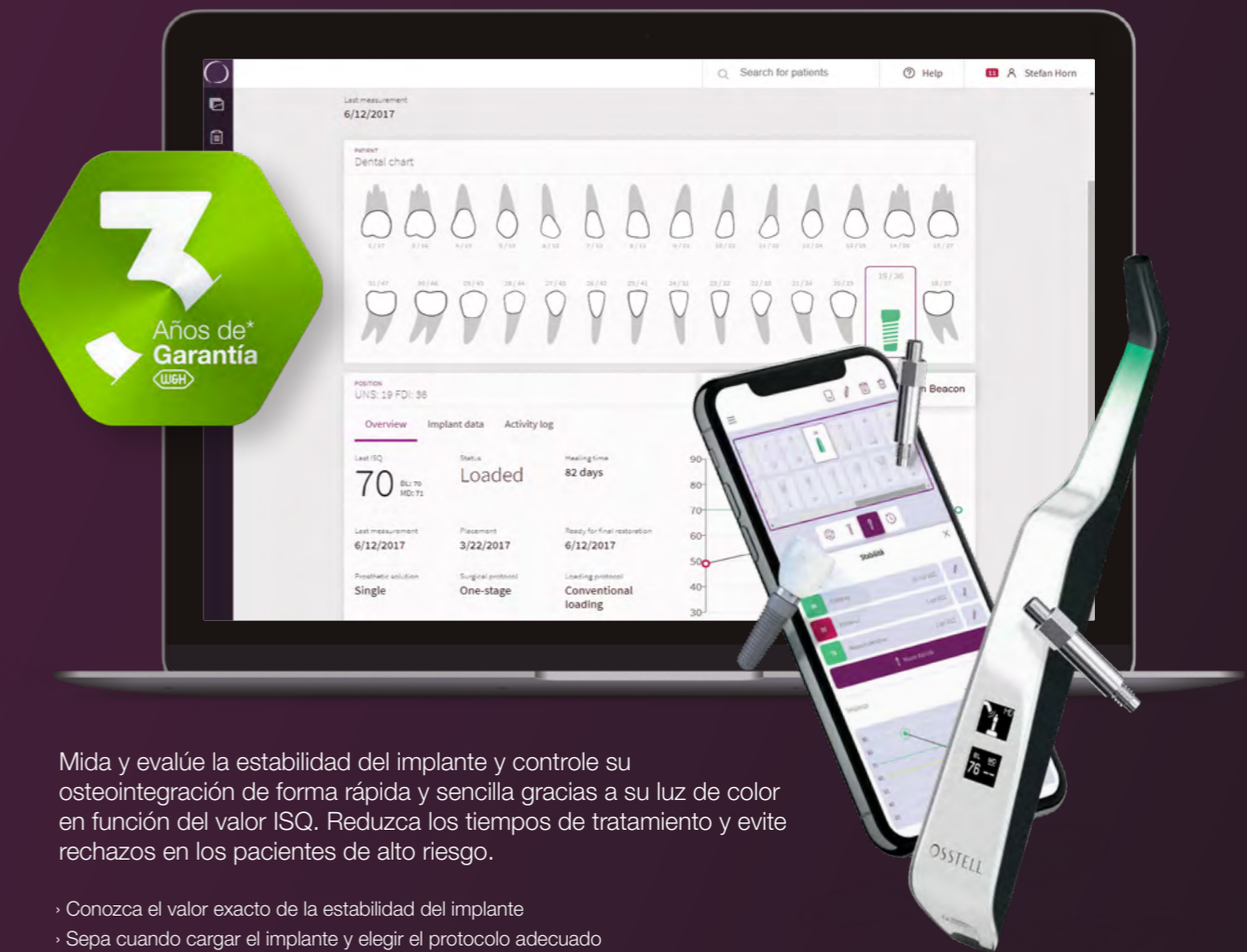

Mida y evalúe la estabilidad del implante y controle su osteointegración de forma rápida y sencilla gracias a su luz de color en función del valor ISQ. Reduzca los tiempos de tratamiento y evite rechazos en los pacientes de alto riesgo.

- › Conozca el valor exacto de la estabilidad del implante
- › Sepa cuando cargar el implante y elegir el protocolo adecuado
- › Trabaje en confianza con carga inmediata y cargue más rápido con seguridad
- › Minimice el factor riesgo del tratamiento
- › Control de Riesgos y Seguridad Médico Legal

**Osstell Beacon**

- › Dongle USB Bluetooth
- › 1 dispositivo Osstell TestPeg
- › 1 base del SmartPeg

**1.990€** 10 SmartPegs Gratis\*\*

Ref. OS103000



**SmartPegs Osstell**

ÚNICOS CIENTÍFICAMENTE VALIDADOS\*\* COMO COMPATIBLES CON LOS EQUIPOS OSSTELL

1 CAJA	5 unid.	125€/caja	25,00€/unid.
2 CAJAS	10 unid.	120€/caja	24,00€/unid.
3 CAJAS	15 unid.	110€/caja	22,00€/unid.
<b>4 CAJAS</b>	<b>20 unid.</b>	<b>99€/caja</b>	<b>19,80€/unid.</b>

SMARTPEG DESDE

**19,80€**

**SOLICITE SU MODELO**  
Producto disponible solo en caja de 5 unidades. Las cajas pueden ser de distintos modelos.

\*\*Registrando su dispositivo en **Osstell Connect**.



El Coeficiente de Estabilidad del Implante (ISQ) no tiene una correlación lineal con la micromovilidad, que disminuye >50% entre 60 y 70 ISQ. Su escala va de 1-100 ISQ.

**+**  
Descarga la **Guía Osstell**

\* Consulte condiciones en [wh.com](http://wh.com)





Fotografías realizadas al equipo de W&H Ibérica

**Innovación:** Le facilitamos que actualice sus antiguos equipos de cirugía a productos innovadores al mejor precio. **Atención:** Servicio de Atención al Cliente especializado en soluciones W&H.

Con el Plan Renove W&H, entréguenos su antiguo motor o instrumental de cirugía de cualquier marca y disfrute de un precio de renovación inigualable.

Hasta **50% dto.** en instrumental y motores de cirugía W&H.

Implantmed incluye **Formación por Videoconferencia Personalizada**



Como acceder al Plan Renove:



**Contacte a su distribuidor W&H**  
Contacte con su distribuidor habitual para realizar su pedido en condiciones de "PLAN RENOVE".



**Su distribuidor nos solicita el Renove**  
Su distribuidor habitual nos informará del material solicitado en condiciones de "PLAN RENOVE".



**Envío del material antiguo a W&H**  
W&H solicitará el envío a sus instalaciones de Valencia del material antiguo. El porte de este envío será pagado por W&H, consulte condiciones contactando al **+34 96 353 20 20**



**Envío del nuevo material a sus instalaciones**  
Cuando el material antiguo esté en las instalaciones de Valencia de W&H, se procederá al envío del material nuevo en las condiciones publicadas de "PLAN RENOVE".

Actualice su material quirúrgico al mejor precio

## Plan Renove Cirugía W&H



### Kit Implantmed Plus SI-1023

- › Implantmed SI-1023
- › Pedal con o sin cable
- › Micromotor con o sin luz

Desde

**2.620€**

~~3.949€~~

Ref. 99700039



### Kit Implantmed Plus SI-1023

- › Implantmed SI-1023
- › Pedal con o sin cable
- › Micromotor con o sin luz
- › **INCLUYE CONTRA-ÁNGULO**

Desde

**3.210€**

~~5.171€~~

Ref. 99600452

Consulte todas las **Ofertas RENOVE** para Implantmed Plus en la página del producto.

### Implantmed Classic SI-923

- › Implantmed SI-923
- › Pedal con cable S-N2
- › Micromotor EM-19 sin luz

**2.255€**

~~3.737€~~

Ref. 99600501



### WS-75 LG

- › Mini LED+ Autogenerada
- › Spray externo
- › Contra-ángulo 20:1
- › Desmontable

**895€**

~~1.316€~~

Ref. 30032000



### WS-75 L

- › Mini LED+ continua
- › Spray externo
- › Contra-ángulo 20:1
- › Desmontable

**1.045€**

~~1.609€~~

Ref. 30033000



### WI-75 E/KM

- › Sin luz
- › Spray externo
- › Contra-ángulo 20:1
- › No desmontable

**640€**

~~1.222€~~

Ref. 10207550



### S-11 / S-11 LG

- › Sin luz / Mini LED+ Autogenerada
- › Spray externo
- › Pieza de mano 1:1
- › Desmontable

**640€**

~~1.164€~~

Ref. 30056000

**975€**

~~1.788€~~

Ref. 30057000



### Micromotor Implantmed SI-923/2006-2011

- › Sin Luz
- › Cable de 1,8 metros

**765€**

~~1.301€~~

Ref. 99600504

**Catálogo interactivo:** Haga clic en los botones para obtener más información

\*En los planes Renove la garantía del producto es la original sin posibilidad de ampliación. EL PLAN RENOVE NO ES ACUMULABLE A OTRAS OFERTAS. Consulte condiciones en [wh.com](http://wh.com)







# INNOVATENCIÓN

Innovación Austriaca  
Atención personalizada  
en España

Fotografías realizadas al equipo de W&H Ibérica

**Innovación:** Perfecta 900 incluye Pieza de mano con Función de Soplado  y Pieza de mano multiplicadora especial para circonio. **Atención:** Le asesoramos a la hora de montar  su puesto de trabajo específico.

Gracias al número de revoluciones optimizado, que se regula fácilmente desde el pedal de control con función ON/OFF, y a la pieza de mano multiplicadora, Perfecta 900 resulta idóneo para el tratamiento de todo tipo de materiales, hasta óxido de circonio y otras cerámicas técnicas perfeccionadas.

Potencia  
**7.8 Ncm**

El torque máximo del micromotor ofrece 7,8 Ncm permitiéndole trabajar con la potencia adecuada.

Hasta  
**100.000 rpm**

Evita el calentamiento del material de forma eficiente y silenciosa.

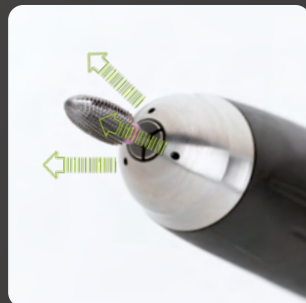

**Pieza de mano de prótesis LA-66 CON FUNCIÓN DE SOPLADO**  
La pieza de mano de prótesis con micromotor elimina muy fácilmente las virutas y el polvo. Así además se limpia el sistema de sujeción. Disponible en modelos 600/900.



**Pieza de mano multiplicadora MECANIZADO DE PRECISIÓN**  
La gama de revoluciones del motor es ideal para el mecanizado de precisión de todos los tipos de cerámica. Su spray triple protege contra micro-grietas con su refrigeración óptima.



**Motor eléctrico de gran capacidad de penetración**  
Con un número de revoluciones constante y un silencio excepcional. Su forma ergonómica asegura un trabajo mucho más cómodo.



**Mando de control**  
Proporciona un control sencillo, ya que todas las funciones y los estados de funcionamiento están a la vista. En el Set Perfecta 900 además permite cambiar de una pieza de mano a otra.

Perfecta con materiales de todo tipo, incluido el óxido de circonio y las cerámicas técnicas

## Motor de laboratorio Perfecta



**Perfecta 900**  
 › 5.000 a 100.000 r.p.m.  
 › Torque 0,7 Ncm  
 › Función de spray integrada  
 › Motor sin escobillas  
 › Control externo con display digital  
 › Programas automáticos  
 › Suministro de agua interno o externo  
 › **Pieza de mano multiplicadora**

**2.420€**

~~2.897€~~  
Varias referencias

**Perfecta 900 Kit Especial 2 en 1**  
 › Motor sin escobillas  
 › Control externo con display digital  
 › Suministro de agua interno o externo  
 › **Función de emisión de aire integrada**  
 › Programas automáticos  
 › **Pieza de mano multiplicadora**  
 › **Pieza de mano de prótesis LA-66**

**3.445€**

~~4.416€~~  
Varias referencias

**Pieza de mano de prótesis LA-66**  
 › 1.000 a 50.000 r.p.m.  
 › Torque 7,8 Ncm  
 › **Función de soplado**  
 › Cable para LA-66

**Pieza de mano multiplicadora Turbina de laboratorio**  
 › 5.000 a 100.000 r.p.m.  
 › Torque 0,7 Ncm  
 › **Función de spray**



**Perfecta 300**  
 › 1.000 a 40.000 r.p.m. / Torque 5,5 Ncm  
 › Pieza de mano LA-66 con cable  
 › Motor sin escobillas  
 › Control externo con display digital  
 › Programas automáticos

**1.565€**

~~1.935€~~  
Varias referencias

**Perfecta 600**  
 › 1.000 a 50.000 r.p.m. / Torque 7,8 Ncm  
 › Pieza de mano LA-66 con cable  
 › Motor sin escobillas  
 › Control externo con display digital  
 › Programas automáticos  
 › **Función de emisión de aire integrada**

**2.045€**

~~2.537€~~  
Varias referencias







# INNOVATENCIÓN

Innovación Austríaca  
Atención personalizada  
en España

Fotografías realizadas al equipo de W&H Ibérica

**Innovación:** Plataforma Online  de Registro de Producto y Garantía. **Atención:** Servicio Técnico ProService, técnicos formados en Austria y recambios originales que nos permiten ofrecerle hasta 12 meses de Garantía. 

En W&H garantizamos un servicios post-venta rápido y fiable.



**ProService**

Hasta **12 meses** de garantía en nuestras reparaciones.



**Presupuesto y transporte gratuitos**  
Todos nuestros envíos están asegurados con nuestra agencia de transportes.



**Asesoramiento técnico**  
Nuestra atención al cliente especializada le asesorará de forma personalizada sobre su reparación y el mantenimiento de sus productos W&H.



**Repuestos originales**  
Reparación realizada por el propio fabricante al detalle, reemplazando solo lo necesario para un óptimo funcionamiento. Todo según la normativa MDR, para que su producto no pierda la calidad inicial.



**Servicio Express**  
W&H le garantiza la reparación de su equipo con la mayor rapidez, una vez aceptado el presupuesto.



**Equipos de sustitución**  
W&H dispone de equipos de cirugía y esterilización de sustitución. Consulte condiciones y disponibilidad.

En W&H le garantizamos un servicio técnico post-venta rápido y fiable

# Servicio Post-venta W&H ProService



**3 Años de garantía**  
Todos los productos de este catálogo disfrutan de 3 años de garantía al registrarlos en **wh.com** durante el periodo de garantía original, excepto Plan Renove.



**Envío de reparaciones**  
En este link le explicamos como enviar sus productos a nuestro servicio técnico y así beneficiarse de múltiples ventajas como **portes gratuitos, seguimiento de reparaciones enviadas, historial de sus productos...**

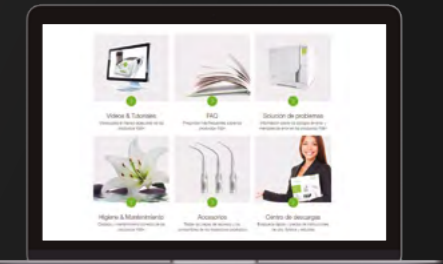

**wh.com 24/7**  
Videos, tutoriales, FAQ, descargas y solución de problemas **24 horas al día, 7 días a la semana.**



Registro de Producto y Garantía

## Plataforma Online W&H



W&H pone a su disposición una plataforma on-line que le permite tener registrados sus productos para obtener todos los beneficios de nuestra atención on-line personalizada.







# INNOVACIÓN

Innovación Austriaca  
Atención personalizada  
en España

Fotografías realizadas al equipo de W&H Ibérica

**Innovación:** Contacto 360° @ Teléfono, Whatsapp, email, online y presencial. **Atención:** Apoyo tanto comercial como 🎓 formativo de toda la gama de productos y servicios W&H.

Nuestra máxima es ofrecerle el mejor apoyo tanto comercial como formativo de toda la gama de productos y servicios W&H.

Si necesita asesoramiento sobre los productos W&H no dude en ponerse en contacto con nuestro equipo comercial.

Le atendemos a través de:

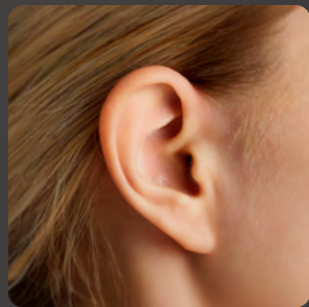

**Teléfono**  
Contáctenos de forma tradicional para resolver cualquier duda a través del teléfono.

96 353 20 20



**WhatsApp**  
Para una comunicación más ágil con la posibilidad de compartir archivos y fotografías, escribanos al móvil!

609 333 378

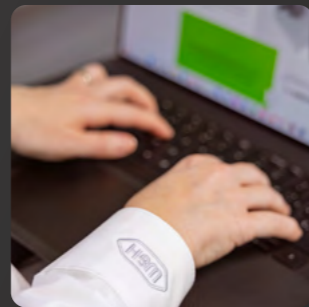

**Email**  
Envíenos un mail con su solicitud y le contestaremos en la mayor brevedad.

oficinas.es@wh.com



**Online/Presencial**  
También puede visitarnos en nuestras instalaciones de Valencia o agendar una reunión on-line.

C/Canónigo Tárrega 33

Su sala de reuniones en Valencia

## Sala multiusos Salzburgo W&H



Un servicio completamente personalizado que **le hará sentir único.**

Sala multiusos para reuniones, cursos, presentaciones, eventos... de nueva construcción, **completamente equipada con la última tecnología**, ubicada junto a la parada de Metro de Safranar y la ronda sur, a sólo 10 min. del aeropuerto y de la estación del AVE.

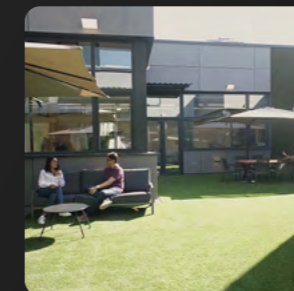

W&H dispone de una **sala multiusos** en Valencia para sus reuniones, formaciones, presentaciones...

- › Sala audiovisual de 75 m<sup>2</sup>
- › Sala domótica climatizada con WiFi
- › Proyector Full HD
- › Pantalla de proyección eléctrica de 3 metros
- › Sistema de audio interior BOSE®
- › Microfonía inalámbrica SHURE®/SENNHEISER®
- › Sala adaptada a minusválidos
- › Sala de espera
- › Sistema de audio exterior BOSE®

**¡Solicite información sin compromiso!**  
t +34 96 353 20 20  
salapremium@wh.com







# INNOVATENCIÓN

Innovación Austriaca  
Atención personalizada  
en España

Fotografías realizadas al equipo de W&H Ibérica

**Innovación:** Lisa Mini, tamaño super reducido y esterilización en  9 min. **Atención:** 3 Años de garantía. 



El nuevo esterilizador Lisa MINI con ciclo optimizado clase B permite procesar instrumentos embolsados y sellados en menos de 18 min. y sin embolsar en menos de 9 min.

Con sus pequeñas dimensiones, Lisa Mini se puede instalar fácilmente en la sala de higiene. Además, ofrece la posibilidad de colocar objetos encima de él.



## Lisa MINI 5 litros

- › Pantalla táctil a color
- › Registro del ciclo
- › 2 Bandejas
- › De 3 a 7 ciclos, con cada depósito
- › **Ciclo Corto S de 9 minutos, con carga de hasta 1,5 kilos**
- › Medidas 440 L x 200 H x 666 P

**3.795€**

~~5.628€~~

Ref. 99700044

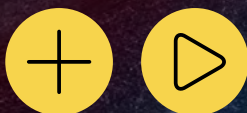

### W&H Ibérica

C/Canónigo Tárrega, 33  
46014 Valencia, España

+34 96 353 20 20

+34 609 33 33 78

oficinas.es@wh.com

wh.com



Ofertas válidas hasta el 31 de Marzo de 2025 salvo error tipográfico. Precios: transporte, instalación y 21% IVA NO INCLUIDOS. Fotografías orientativas. Los accesorios y complementos adicionales mostrados no se incluyen en el contenido suministrado.

\* Consulte condiciones en [wh.com](http://wh.com)